

KSCB124X

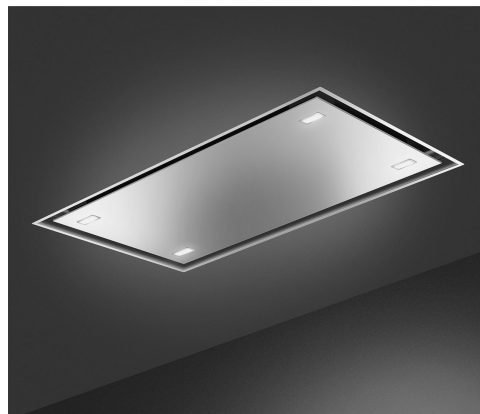

Семейство продуктов	Вытяжка
Тип вытяжки	Вытяжка потолочного монтажа
Дизайн	Вытяжка потолочного монтажа
Режим отвода воздуха	Режим отвода воздуха
Электронное управление	Да
Периметральное всасывание	Да
Материал	Нержавеющая сталь
Тип нержавеющей стали	Матовая
EAN-код	8017709326166
Ширина (мм)	120 см







Эстетика

Эстетика	Универсальный	Отделка	Матовая
Цвет	Нержавеющая сталь	Логотип	Шелкография

Управление

Управление	Сенсорное управление с подсветкой белого цвета
-------------------	--

Программы/ функции

Количество скоростей	3
Интенсивный режим	
Режим 24 часа	
Программирование времени	
Автовентиляция 2.0	

Технические характеристики



Количество ламп подсветки	4	Количество фильтров	4
Тип подсветки	LED	Жироулавливающие фильтры	Нержавеющая сталь

Мощность ламп подсветки	2,3 Вт	Индикатор загрязнения угольного фильтра	Да
Регулирование интенсивности освещения	Да	Диаметр воздуховода	150 мм
Шкала цветовой температуры света (°K)	3000 °K	Мин. расстояние от газовой варочной панели	650 мм
Диапазон цветовой температуры света	2700° - 4000° °K	Мин. расстояние от электрической варочной панели	650 мм
Максимальная производительность	820 м³/ч	Обратный клапан	Да
Мощность мотора	275 Вт		

	Максимальная производительность [м³/ч]	Уровень шума на 1-й скорости [дБ(А)]
1-я скорость	288	46
2-я скорость	420	56
3-я скорость	645	66
Интенсивный режим	787	70

Аксессуары в комплекте

Пульт дистанционного управления Да

Производительность/ Энергопотребление

A+

Годовая энергоэффективность (AEC_{hood})	44 кВт/год	Акустическое давление на максимальной скорости (SPE_{max})	67 дБ(А)
Класс энергоэффективности	A+	Акустическое давление при интенсивном режиме	70 дБ(А)
Гидродинамическая эффективность (FDE)	36.3	Энергопотребление в режиме ожидания	0.49 Вт
Класс гидродинамической эффективности	A	Коэффициент увеличения времени (F)	0.7
Эффективность освещения (LE)	20.0 lux/W	Габаритные размеры (глубина)	43.8
Класс эффективности освещения	C	Измерение скорости потока воздуха с точки зрения лучшей энергоэффективности	409 м³/ч
Жироулавливающая эффективность (GFE)	45.5 %		
Класс жироулавливающей эффективности	F		
Производительность на минимальной скорости	288 м³/ч		

Производительность на максимальной скорости 645 м³/ч
Производительность в интенсивном режиме 787 м³/ч
Акустическое давление на минимальной скорости (SPEmin) 46 дБ(А)

Измерение давления воздуха с точки зрения лучшей энергоэффективности (Pber) 475 Па

Измеренная потребляемая мощность в наилучшей точке эффективности (Wber) 149 Вт

Номинальная мощность системы освещения 9 Вт

Средняя освещенность варочной поверхности (Emiddle) 184 lux

Максимальный уровень шума 67 дБ(А)

Электрическое подключение

Номинальная мощность 285 Вт
Напряжение 220-240 В

Частота тока 50-60 Гц
Длина электрического кабеля 1500 мм

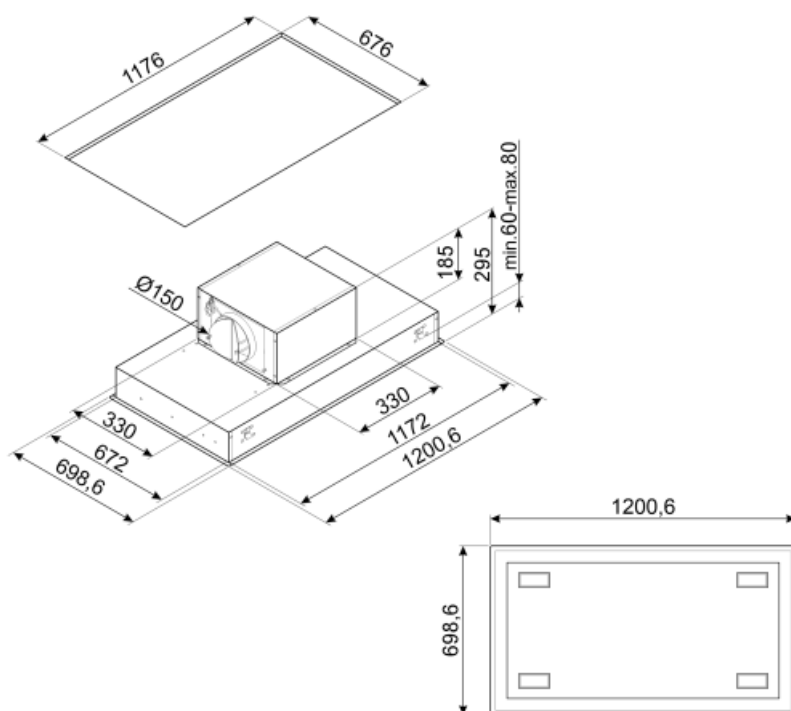

Not included accessories



FLT6











Круглый угольный фильтр (комплект 2 штуки)



KITALLFC

Универсальный угольный фильтр
Нержавеющая сталь AISI304 Фильтр
можно мыть в посудомоечной машине
при температуре 50°C (вода и
подходящее моющее средство) и
сушить в духовке при 180°C в течение
25 минут

Symbols glossary (TT)

-  24 часа: при выборе этой функции вытяжка для очистки воздуха в помещении включается на 10 минут каждый час в течение 24 часов на минимальной скорости и с минимальным уровнем шума и расходом электроэнергии.
-  Автовентиляция 2.0: взаимодействие между варочной панелью и вытяжкой
-  Диммер подсветки
-  Предупреждающая подсветка: предупреждает о необходимости замены фильтров.
-  Периметральное всасывание: очень эффективный способ всасывания воздуха, также способствует снижению уровня шума.
-  Интенсивный /турбо режим: когда требуется сверхбыстрая экстракция.
-  Модель имеет фильтры, которые помогают удалять жир из пара, выходящего из посуды во время приготовления.
-  Автоматическое отключение: специальная настройка, которая позволяет установить длительность приготовления, по окончании которого прибор автоматически отключается.
-  A+: класс энергоэффективности A+ помогает сэкономить до 10% энергии по сравнению с классом A. Гарантируется максимальная производительность при минимальном потреблении.
-  Подсветка: все кухонные вытяжки оснащены подсветкой для освещения зоны приготовления.
-  Настраиваемый белый цвет от теплого до холодного