

# KSG9P4X



<b>Семейство продуктов</b>	Вытяжка
<b>Тип вытяжки</b>	Встраиваемая вытяжка
<b>Дизайн</b>	Встраиваемая
<b>Режим отвода воздуха</b>	Режим отвода воздуха
<b>Электронное управление</b>	Да
<b>Периметральное всасывание</b>	Да
<b>Материал</b>	Нержавеющая сталь
<b>Тип нержавеющей стали</b>	Матовая
<b>EAN-код</b>	8017709319380
<b>Ширина (мм)</b>	90 см







## Эстетика

<b>Эстетика</b>	Универсальный	<b>Отделка</b>	Матовая
<b>Цвет</b>	Нержавеющая сталь	<b>Логотип</b>	Шелкография

## Управление

<b>Управление</b>	Сенсорное управление с подсветкой белого цвета	<b>Цвет светодиодной подсветки</b>	Белый
-------------------	--	------------------------------------	-------

## Программы/ функции

<b>Количество скоростей</b>	3
<b>Интенсивный режим</b>	
<b>Режим 24 часа</b>	
<b>Программирование времени</b>	
<b>Автовентиляция 2.0</b>	

## Технические характеристики



<b>Количество ламп подсветки</b>	2	<b>Количество фильтров</b>	2
<b>Тип подсветки</b>	LED	<b>Жироулавливающие фильтры</b>	Алюминий

<b>Мощность ламп подсветки</b>	2,3 Вт	<b>Индикатор загрязнения угольного фильтра</b>	Да
<b>Регулирование интенсивности освещения</b>	Да	<b>Диаметр воздуховода</b>	150 мм
<b>Диапазон цветовой температуры света</b>	2700° - 4000° °К	<b>Мин. расстояние от газовой варочной панели</b>	650 мм
<b>Максимальная производительность</b>	730 м³/ч	<b>Мин. расстояние от электрической варочной панели</b>	650 мм
<b>Мощность мотора</b>	230 Вт	<b>Обратный клапан</b>	Да

	<b>Максимальная производительность [м³/ч]</b>	<b>Уровень шума на 1-й скорости [дБ(А)]</b>
1-я скорость	243	45
2-я скорость	362	53
3-я скорость	481	59
Интенсивный режим	697	67

## Производительность/ Энергопотребление

<b>Годовая энергоэффективность (AEC<sub>hood</sub>)</b>	53 кВт/год	<b>Акустическое давление на максимальной скорости (SPE<sub>max</sub>)</b>	60 дБ(А)
<b>Класс энергоэффективности</b>	A	<b>Акустическое давление при интенсивном режиме</b>	67 дБ(А)
<b>Гидродинамическая эффективность (FDE)</b>	30,1	<b>Энергопотребление в режиме Off</b>	0,49 Вт
<b>Класс гидродинамической эффективности</b>	A	<b>Коэффициент увеличения времени (F)</b>	0,9
<b>Эффективность освещения (LE)</b>	31,1 lux/W	<b>Габаритные размеры (глубина)</b>	52,6
<b>Класс эффективности освещения</b>	A	<b>Измерение скорости потока воздуха с точки зрения лучшей энергоэффективности</b>	369 м³/ч
<b>Жироулавливающая эффективность (GFE)</b>	77,9 %	<b>Измерение давления воздуха с точки зрения лучшей энергоэффективности (P<sub>ber</sub>)</b>	446 Pa
<b>Класс жироулавливающей эффективности</b>	C	<b>Измеренная потребляемая мощность в наилучшей точке эффективности (W<sub>ber</sub>)</b>	152 Вт
<b>Производительность на минимальной скорости</b>	242 м³/ч	<b>Номинальная мощность системы освещения</b>	5 Вт
<b>Производительность на максимальной скорости</b>	481 м³/ч		
<b>Производительность в интенсивном режиме</b>	697 м³/ч		
<b>Акустическое давление на минимальной скорости (SPE<sub>min</sub>)</b>	45 дБ(А)		

**Средняя освещенность  
варочной поверхности  
(E<sub>middle</sub>)** 143 lux

**Максимальный уровень  
шума** 60 дБ(А)

## Электрическое подключение

**Номинальная мощность** 235 Вт

**Напряжение** 220-240 В

**Частота тока** 50-60 Гц

**Длина электрического  
кабеля** 1500 мм

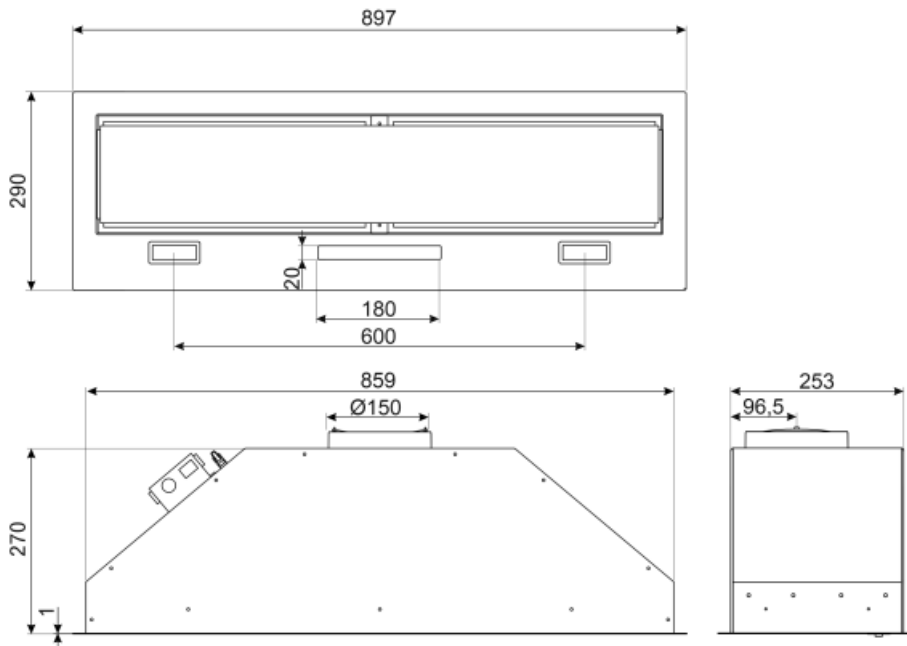

## Not included accessories

---



### FLT6











Круглый угольный фильтр (комплект 2 штуки)



### KITALLFC

Универсальный угольный фильтр  
Нержавеющая сталь AISI304 Фильтр  
можно мыть в посудомоечной машине  
при температуре 50°C (вода и  
подходящее моющее средство) и  
сушить в духовке при 180°C в течение  
25 минут

## Symbols glossary (ТТ)

- |   |   |   |  |
|---|---|---|--|
|   | 24 часа: при выборе этой функции вытяжка для очистки воздуха в помещении включается на 10 минут каждый час в течение 24 часов на минимальной скорости и с минимальным уровнем шума и расходом электроэнергии. |  | Модель имеет фильтры, которые помогают удалять жир из пара, выходящего из посуды во время приготовления.   |
|   | Автовентиляция 2.0: взаимодействие между варочной панелью и вытяжкой  |  | Автоматическое отключение: специальная настройка, которая позволяет установить длительность приготовления, по окончании которого прибор автоматически отключается. |
|   | Диммер подсветки  |  | A: энергоэффективность, измеренная от A+++ до D/G в зависимости от семейства продуктов   |
|   | Предупреждающая подсветка: предупреждает о необходимости замены фильтров.   |  | Подсветка: все кухонные вытяжки оснащены подсветкой для освещения зоны приготовления.  |
|   | Периметральное всасывание: очень эффективный способ всасывания воздуха, также способствует снижению уровня шума.  |  | Настраиваемый белый цвет от теплого до холодного   |
|  | Интенсивный /турбо режим: когда требуется сверхбыстрая экстракция.  |   |  |