

# SO4301M0N



<b>Категория</b>	45 см
<b>Семейство продуктов</b>	Духовой шкаф
<b>Источник питания</b>	Электрический
<b>Источник нагрева</b>	Электрический
<b>Способ приготовления</b>	Микроволны с грилем
<b>Тип</b>	Микроволны + гриль
<b>EAN-код</b>	8017709315542



## Эстетика

<b>Эстетика</b>	Classica	<b>Цвет шелкографии</b>	Серебристый
<b>Цвет</b>	Черный	<b>Тип шелкографии</b>	Символы
<b>Отделка</b>	Матовый	<b>Дверца</b>	С 2-мя горизонтальными полосами
<b>Дизайн</b>	Плоский	<b>Ручка</b>	Classica
<b>Материал</b>	Нержавеющая сталь матовая, обработка против отпечатков пальцев	<b>Ручки</b>	Черный
<b>Тип нержавеющей стали</b>	Матовая	<b>Логотип</b>	Штампованный
<b>Тип стекла</b>	Eclipse		

## Управление



<b>Отображаемое имя</b>	CompactScreen	<b>Количество переключателей</b>	2
<b>Вид дисплея (технология)</b>	LCD-дисплей	<b>Поворотные переключатели</b>	Classica
<b>Настройки управления</b>	Поворотные переключатели	<b>Цвет переключателя</b>	Черный

## Программы/ функции

<b>Количество функций приготовления</b>	4
<b>Традиционные функции приготовления</b>	

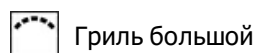

## Функции микроволн

 Микроволновая печь

 Микроволны + гриль

 Блюдо от Шефа (Baker)

## Другие функции

 Размораживание по времени

## Опции



**Программирование времени** Отсрочка включения и автоматическое отключение в конце приготовления

**Таймер поминутный** Да  
**Счетчик минут** 1

**блокировка управления** Да

**Другие опции** Поддержание тепла

**Режим Showroom** Да

## Технические характеристики



**Минимальная температура** 50 °C

**Максимальная температура** 250 °C

**Количество уровней приготовления** 2

**Тип направляющих** Металлические направляющие

**Откидной гриль** Да

**Количество ламп подсветки** 1

**Тип подсветки** Галогенная

**Мощность ламп подсветки** 40 Вт

**Освещение при открытой дверце** Да

**Мощность гриля** 1500 Вт

**Автоматическое отключение при открытой дверце** Да

**Открывание дверцы** Стандартное открывание

**Напряжение** Регулируемая температура

**Количество стекол дверцы** 3

**Автоматическое отключение микроволн при открытой дверце** Да

**Термостат безопасности** Да

**Система охлаждения** Тангенциальная

**Канал охлаждения** Одинарное

**Размеры внутренней камеры (ВхШхГ)** 212x462x407 мм

**Регулировка температуры** Электронный

**Материал внутренней камеры** Эмаль Ever Clean

**Защитное стекло от микроволн** Да

## Производительность/ Энергопотребление



**Полезный объем** 40 л

**Количество духовых шкафов** 1

**Эффективная мощность микроволн** 800 Вт

## Аксессуары в комплекте

Решетка с  
ограничителем  
(вогнутая) 1

## Электрическое подключение

**Напряжение** 220-240 В  
**Сила тока** 13 А  
**Номинальная мощность** 3000 Вт

**Частота тока** 50 Гц  
**Длина электрического  
кабеля** 115 см

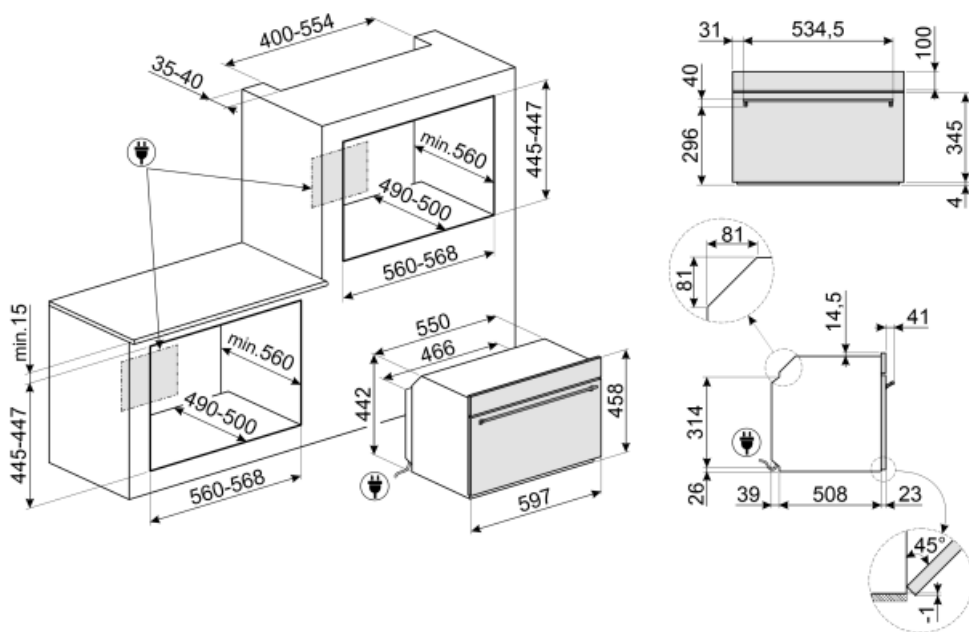

## Not included accessories

---

### AIRFRY

















### STONE

Прямоугольный огнеупорный камень PPR2. Идеально подходит для приготовления пиццы с такими же результатами, как в обычной дровяной печи. Также можно использовать для выпечки хлеба, фокаччи и других рецептов, таких как пироги или печенье. Размеры: 42 x 1,8 x 37,5 см



## Symbols glossary (TT)

 <p>Блокировка управления: некоторые модели оснащены устройством для блокировки управления, чтобы не было возможности случайно изменить программу/ цикл приготовления, включить или выключить прибор.</p>	 <p>Микроволны значительно сокращают время приготовления и способствуют экономии энергии.</p>
 <p>Система воздушного охлаждения: для обеспечения безопасной температуры поверхности.</p>	 <p>Размораживание по времени: с помощью этой функции время размораживания продуктов определяется автоматически.</p>
 <p>Дверца с тройным остеклением</p>	 <p>Электрический</p>
 <p>Эмаль Ever Clean: эмаль Ever Clean наносится электростатически, чтобы предотвратить образование трещин или сколов с течением времени. Это особая эмаль, устойчивая к бытовым кислотам, которая, помимо приятного блеска, способствует более тщательной очистке стенок духовки благодаря своей меньшей пористости. После нанесения ее запекают при температуре выше 850°C и медленно полимеризуют с научно определенной скоростью, чтобы обеспечить однородную глубину и прочность. Эмаль Ever Clean создает безупречный вид как внутри духовки, так и на противнях, что делает поверхность духовки невероятно привлекательными и сохраняет их в течение долгого времени, так как снижает адгезию жира во время приготовления.</p>	 <p>Хрустящая корочка: одновременная работа микроволновой печи, гриля и тарелки Crisp (после предварительного нагрева) позволяет пище становиться хрустящей и золотистой, что идеально для приготовления пиццы.</p>
 <p>Использование гриля дает отличные результаты при приготовлении мяса средних и малых порций, особенно в сочетании с вертелом (где это возможно). Также идеально подходит для приготовления колбас и бекона.</p>	 <p>Микроволны: проникая прямо в пищу, микроволны позволяют готовить очень быстро и со значительной экономией энергии. Они подходят для приготовления без жира, они также способны размораживать и нагревать пищу, не изменяя ее первоначальный вид и аромат. Функцию микроволн также можно комбинировать с обычными функциями со всеми вытекающими отсюда преимуществами. Идеально подходит для всех видов еды.</p>
 <p>Микроволны + гриль: использование гриля приводит к идеальному подрумяиванию поверхности продукта. Действие микроволн позволяет в короткие сроки приготовить внутреннюю часть блюда.</p>	 <p>Компактные приборы высотой 45 см - идеальное решение для удовлетворения функциональных требований кухонных гарнитуров небольшой высоты. Доступный в нескольких типах и в различных стилях.</p>
 <p>Подогрев пищи</p>	 <p>Подсветка сбоку: две лампы на противоположных сторонах внутренней камеры улучшают обзор внутри духовки.</p>



В камере духового шкафа предусмотрено 2 разных уровня приготовления.



Электронный контроль температуры: позволяет поддерживать температуру внутри духовки с точностью до 2–3°C. Это позволяет готовить блюда, очень чувствительные к перепадам температуры, такие как пирожные, суфле, пудинги.



Откидной гриль: откидной гриль можно легко отцепить, чтобы переместить нагревательный элемент и проще очистить верхнюю часть прибора.



Указан полезный объем внутренней камеры в литрах.



Дисплей COMPACTscreen