

SO4101M1B3



Категория	45 см
Семейство продуктов	Духовой шкаф
Источник питания	Электрический
Источник нагрева	Электрический
Способ приготовления	Комбинированный с микроволновой печью
Тип	Комбинированная с микроволнами
EAN-код	8017709337292



Эстетика

Эстетика	Linea	Тип шелкографии	Символы
Цвет	Чёрный	Дверца	Полностью стеклянная
Отделка	Глянцевый	Ручка	Linea (минимализм)
Дизайн	Плоский	Ручки	Чёрный
Материал	Стекло	Логотип	Шелкография
Тип стекла	Прозрачное	Поворотные переключатели	Linea
Цвет шелкографии	Серый	Цвет переключателя	Чёрный







Управление

			
Тип дисплея	CompactScreen	Управление	Поворотные переключатели
Вид дисплея (технология)	LCD-дисплей	Количество переключателей	2





Программы/ функции

Количество функций приготовления 9

Традиционные функции приготовления

 Статический	 Вентилируемый	 Термовентилируемый
 Турбо	 Eco	 Гриль большой

Функции микроволн

-  Микроволновая печь
-  Вентилируемый
-  Термовентилируемый
-  Микроволны + гриль

Другие функции

-  Размораживание по времени

Опции



Программирование времени	Отсрочка включения и автоматическое отключение в конце приготовления	Другие опции	Поддержание тепла, Eco Light
Таймер поминутный	Да	Режим Showroom	Да
Счетчик минут	1	Быстрый предварительный разогрев	Да
Блокировка управления	Да		

Технические характеристики



Минимальная температура	30 °C	Открывание дверцы Дверца	Стандартное открывание
Максимальная температура	250 °C	Количество стекол дверцы	Регулируемая температура
Количество уровней приготовления	2	Автоматическое отключение микроволн при открытой дверце	3
Количество ламп подсветки	1	Воздуховод	Да
Тип подсветки	Галогенная	Система охлаждения	Фиксированный
Мощность ламп подсветки	40 Вт	Канал охлаждения	Тангенциальная
Освещение при открытой дверце	Да	Размеры внутренней камеры (ВхШхГ)	Одинарное
Мощность нижнего нагревательного элемента	1000 Вт	Регулировка температуры	211x462x401 мм
Мощность гриля	1750 Вт	Материал внутренней камеры	Электронный
Мощность кольцевого нагревательного элемента	1400 Вт	Защитное стекло от микроволн	Эмаль Ever Clean
Автоматическое отключение при открытой дверце	Да		Да

Производительность/ Энергопотребление



Полезный объем 40 л
Количество духовых шкафов 1

Эффективная мощность 850 Вт
микроволн

Аксессуары в комплекте

Решетка с ограничителем (вогнутая) 1
Решетка для противня 1

Противень стеклянный 1





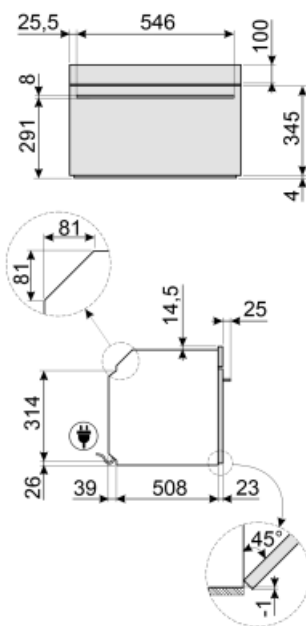
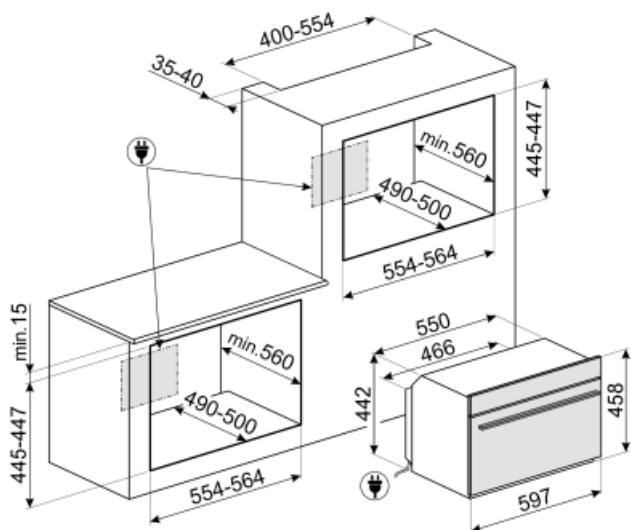

Электрическое подключение

















Напряжение 220-240 В
Сила тока 14 А
Номинальная мощность 3100 Вт

Частота тока 50 Гц
Длина электрического кабеля 150 см



Symbols glossary (TT)

-  Блокировка управления: некоторые модели оснащены устройством для блокировки управления, чтобы не было возможности случайно изменить программу/ цикл приготовления, включить или выключить прибор.
-  Система воздушного охлаждения: для обеспечения безопасной температуры поверхности.
-  Дверца с тройным остеклением
-  Электрический
-  Комбинированная микроволновая печь: эта духовка позволяет комбинировать два разных способа приготовления (традиционный с использованием микроволн). Комбинированные духовые шкафы расширяют возможности приготовления пищи, обеспечивая при этом максимальную гибкость использования бытовой техники.
-  Размораживание по времени: с помощью этой функции время размораживания продуктов определяется автоматически.
-  Автоматическое отключение подсветки: для большей экономии энергии освещение выключается автоматически через одну минуту после начала приготовления.
-  Эмаль Ever Clean: эмаль Ever Clean наносится электростатически, чтобы предотвратить образование трещин или сколов с течением времени. Это особая эмаль, устойчивая к бытовым кислотам, которая, помимо приятного блеска, способствует более тщательной очистке стенок духовки благодаря своей меньшей пористости. После нанесения ее запекают при температуре выше 850°C и медленно полимеризуют с научно определенной скоростью, чтобы обеспечить однородную глубину и прочность. Эмаль Ever Clean создает безупречный вид как внутри духовки, так и на противнях, что делает поверхности духовки невероятно привлекательными и сохраняет их в течение долгого времени, так как снижает адгезию жира во время приготовления.
-  Верхний + нижний нагрев с конвекцией: нагревательные элементы, работающие одновременно с вентилятором, предназначены для обеспечения более равномерного нагрева, аналогично традиционному приготовлению, поэтому требуется предварительный нагрев. Наиболее подходит для блюд, требующих медленного приготовления.
-  Верхний и нижний нагрев: традиционный метод приготовления, который лучше всего подходит для блюд, расположенных в центре духовки. верхняя часть духовки всегда будет самой горячей. Идеально подходит для жаркого, фруктовых кексов, хлеба и т. д.
-  ЭКО: приготовление с низким энергопотреблением: эта функция особенно подходит для приготовления на одном уровне с низким энергопотреблением. Рекомендуется для всех типов продуктов, кроме тех, которые могут выделять много влаги (например, овощи). Чтобы добиться максимальной экономии энергии и сократить время, рекомендуется помещать продукты в духовку без предварительного нагрева рабочей камеры.

- | | |
|---|---|
|  <p>Использование гриля дает отличные результаты при приготовлении мяса средних и малых порций, особенно в сочетании с вертелом (где это возможно). Также идеально подходит для приготовления колбас и бекона.</p> |  <p>Микроволны: проникая прямо в пищу, микроволны позволяют готовить очень быстро и со значительной экономией энергии. Они подходят для приготовления без жира, они также способны размораживать и нагревать пищу, не изменяя ее первоначальный вид и аромат. Функцию микроволн также можно комбинировать с обычными функциями со всеми вытекающими отсюда преимуществами. Идеально подходит для всех видов еды.</p> |
|  <p>Приготовление пищи с одновременным использованием гриля в сочетании с конвекцией и микроволнами.</p> |  <p>Микроволны + гриль: использование гриля приводит к идеальному подрумяниванию поверхности продукта. Действие микроволн позволяет в короткие сроки приготовить внутреннюю часть блюда.</p> |
|  <p>Вентилятор в сочетании с традиционным приготовлением, при котором тепло генерируется сверху и снизу, обеспечивает равномерное нагревание. Добавление функции микроволновой печи позволяет получить те же результаты приготовления за меньшее время.</p> |  <p>Кольцевой+ верхний + нижний нагревательные элементы: использование вентилятора с обоими элементами позволяет готовить пищу быстро и эффективно, что идеально подходит для больших объемов, требующих тщательного приготовления. Он предлагает такой же результат, как и гриль, перемещая тепло вокруг пищи вместо перемещения самой пищи, позволяя приготовить продукт любого размера или формы.</p> |
|  <p>Компактные приборы высотой 45 см - идеальное решение для удовлетворения функциональных требований кухонных гарнитуров небольшой высоты. Доступный в нескольких типах и в различных стилях.</p> |  <p>Подогрев пищи</p> |
|  <p>Поворотные переключатели с подсветкой: представляют собой предохранительное устройство, предупреждающее пользователя о том, что прибор включен. А также потрясающий дизайн.</p> |  <p>Подсветка сбоку: две лампы на противоположных сторонах внутренней камеры улучшают обзор внутри духовки.</p> |
|  <p>Быстрый предварительный нагрев: с помощью функции быстрого предварительного нагрева можно достичь выбранной температуры всего за несколько минут.</p> |  <p>В камере духового шкафа предусмотрено 2 разных уровня приготовления.</p> |
|  <p>Электронный контроль температуры: позволяет поддерживать температуру внутри духовки с точностью до 2–3°C. Это позволяет готовить блюда, очень чувствительные к перепадам температуры, такие как пирожные, суфле, пудинги.</p> |  <p>Откидной гриль: откидной гриль можно легко отцепить, чтобы переместить нагревательный элемент и проще очистить верхнюю часть прибора.</p> |
|  <p>Указан полезный объем внутренней камеры в литрах.</p> |  <p>Дисплей COMPACTscreen</p> |