

KBTI9L4VN

Семейство продуктов	Вытяжка
Тип вытяжки	Вытяжка островная
Дизайн	T-образная вытяжка
Режим отвода воздуха	Режим отвода воздуха
Электронное управление	Да
Материал	Нержавеющая сталь + стекло
Тип нержавеющей стали	Матовая
EAN-код	8017709305741
Ширина (мм)	90 см







Эстетика

Эстетика	Универсальный	Отделка	Матовая
Цвет	Нержавеющая сталь	Логотип	Шелкография

Управление

	Управление Touch Control	Цвет светодиодной подсветки	Белый
--	--------------------------	-----------------------------	-------

Программы/ функции

Количество скоростей	3
Интенсивный режим	
Режим 24 часа	
Программирование времени	
Автовентиляция 2.0	

Технические характеристики

    	Количество ламп подсветки	2	Количество фильтров	3
--	---------------------------	---	---------------------	---

Тип подсветки	LED	Жироулавливающие фильтры	Алюминий
Мощность ламп подсветки	7.3 Вт	Индикатор загрязнения угольного фильтра	Да
Регулирование интенсивности освещения	Да	Диаметр воздуховода	150 мм
Диапазон цветовой температуры света	3000° - 5700° К	Мин. расстояние от газовой варочной панели	650 мм
Максимальная производительность	820 м ³ /ч	Мин. расстояние от электрической варочной панели	650 мм
Мощность мотора	275 Вт	Обратный клапан	Да

	Максимальная производительность [м ³ /ч]	Уровень шума на 1-й скорости [дБ(А)]
1-я скорость	280	48
2-я скорость	415	59
3-я скорость	626	69
Интенсивный режим	778	74

Аксессуары в комплекте

Сужение воздуховода Да

Производительность/ Энергопотребление

Годовая энергоэффективность (AEC _{hood})	49 кВт/год	Акустическое давление на минимальной скорости (SPE _{min})	47 дБ(А)
Класс энергоэффективности	A	Акустическое давление на максимальной скорости (SPE _{max})	69 дБ(А)
Гидродинамическая эффективность (FDE)	35.4	Акустическое давление при интенсивном режиме	73 дБ(А)
Класс гидродинамической эффективности	A	Энергопотребление в режиме ожидания	0.38 Вт
Эффективность освещения (LE)	23.5 lux/W	Габаритные размеры (глубина)	46.4
Класс эффективности освещения	B	Измерение скорости потока воздуха с точки зрения лучшей энергоэффективности	397 м ³ /ч
Жироулавливающая эффективность (GFE)	77.4 %	Измерение давления воздуха с точки зрения лучшей энергоэффективности (P _{best})	474 Па
Класс жироулавливающей эффективности	C		
Производительность на минимальной скорости	280 м ³ /ч		

Производительность на максимальной скорости 626 м³/ч

Производительность в интенсивном режиме 778 м³/ч

Измеренная потребляемая мощность в наилучшей точке эффективности (W_{веп}) 175 Вт

Номинальная мощность системы освещения 15 Вт

Средняя освещенность варочной поверхности (E_{middle}) 348 lux

Максимальный уровень шума 69 дБ(А)

Электрическое подключение

Напряжение 220-240 В
Частота тока 50-60 Гц

Длина электрического кабеля 1500 мм

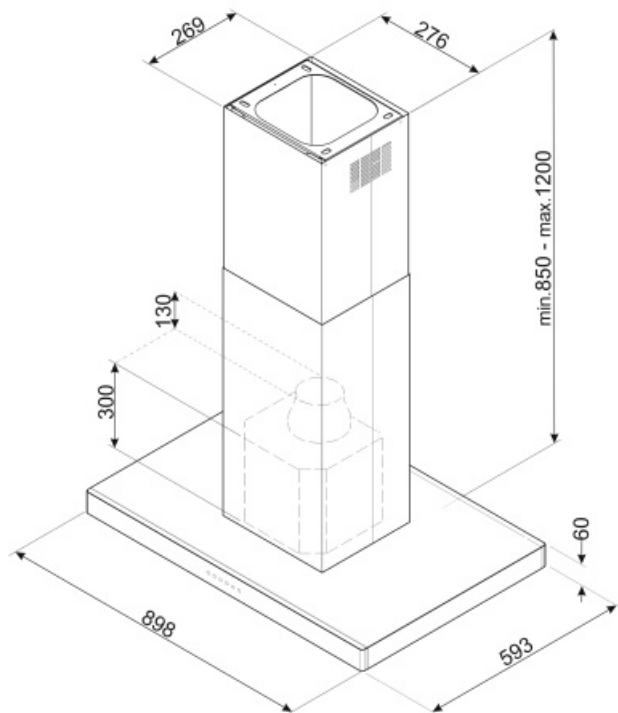

Not included accessories

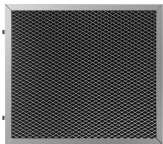

KITFCKBT

Угольный фильтр для моделей КВТ * /
КВСТ * - 1 шт.

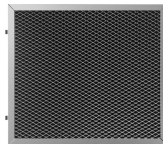

KITFCKBTR











Регенерируемый угольный фильтр (1
штука) подходит для всех моделей
КВТ/КВСТ. * Его можно мыть в
посудомоечной машине до 12 раз и
сушить в духовке при температуре не
более 90° в течение 60 минут. Размер
237,5x245x10 мм



KITALLFC

Универсальный угольный фильтр
Нержавеющая сталь AISI304 Фильтр
можно мыть в посудомоечной машине
при температуре 50°C (вода и
подходящее моющее средство) и сушить
в духовке при 180°C в течение 25 минут

Symbols glossary (ТТ)

- | | | | |
|--|---|---|--|
|  | 24 часа: при выборе этой функции вытяжка для очистки воздуха в помещении включается на 10 минут каждый час в течение 24 часов на минимальной скорости и с минимальным уровнем шума и расходом электроэнергии. |  | Модель имеет фильтры, которые помогают удалять жир из пара, выходящего из посуды во время приготовления. |
|  | Автовентиляция 2.0: взаимодействие между варочной панелью и вытяжкой |  | Автоматическое отключение: специальная настройка, которая позволяет установить длительность приготовления, по окончании которого прибор автоматически отключается. |
|  | Диммер подсветки |  | A: энергоэффективность, измеренная от A+++ до D/G в зависимости от семейства продуктов |
|  | Предупреждающая подсветка: предупреждает о необходимости замены фильтров. |  | Подсветка: все кухонные вытяжки оснащены подсветкой для освещения зоны приготовления. |
|  | Touch controls: простое в использовании сенсорное управление позволяет запрограммировать прибор одним нажатием кнопки. |  | Настраиваемый белый цвет от теплого до холодного |
|  | Интенсивный /турбо режим: когда требуется сверхбыстрая экстракция. | | |