

FMI120G





Полезный объем духового шкафа 20 л



Семейство продуктов Микроволновая печь
Категория Встраиваемая
Установка С рамкой
Источник питания Электрический
Способ приготовления Микроволны с грилем
Управление Электронный



Программы/ функции

Количество функций 5
Гриль большой 
Размораживание по времени 
Размораживание по весу 
Микроволновая печь 
Микроволны + гриль 
Автоматические программы 3
Специальные функции Память

Управление

 **Дисплей/ часы** TFT-дисплей **Открытие** Электронная кнопка
Управление Управление Touch Control

Опции

 **Таймер** Электронный **Режим Showroom** Да
Программирование времени стоп **блокировка управления** Да
быстрый старт Да

Акустический сигнал окончания приготовления Да

Режим ограничения мощности Да

Технические характеристики

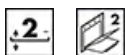

Материал внутренней камеры Нержавеющая сталь

Количество уровней приготовления 2

Тип направляющих Приподнятая решетка

Количество ламп подсветки 1

Тип подсветки Лампа накаливания

Мощность ламп подсветки 20 Вт

Поворотный стол Да

Диаметр поворотного стола 24,5 см

Освещение при открытой дверце Да

Тип гриля Кварцевый

Мощность гриля 1000 Вт

Открывание дверцы Боковое открывание

Количество стекол дверцы 2

Система охлаждения Тангенциальная

Защитное стекло от микроволн Да

Автоматическое отключение микроволн при открытой дверце Да

Размеры внутренней камеры (ВхШхГ) 210x305x280 мм

Эффективная мощность микроволн 800 Вт

Аксессуары в комплекте

Решетка 1

Рамка для встраивания Да

Электрическое подключение

Номинальная мощность 1300 Вт

Сила тока 5,2 А







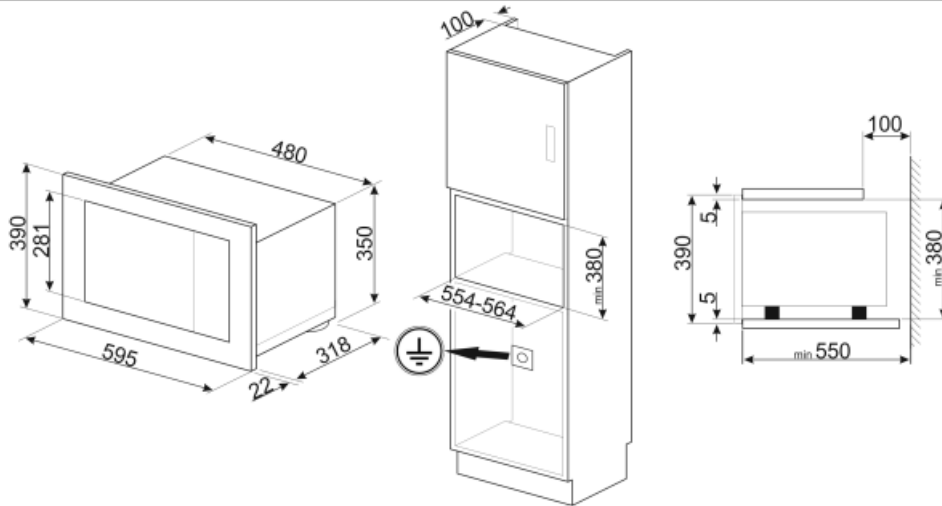
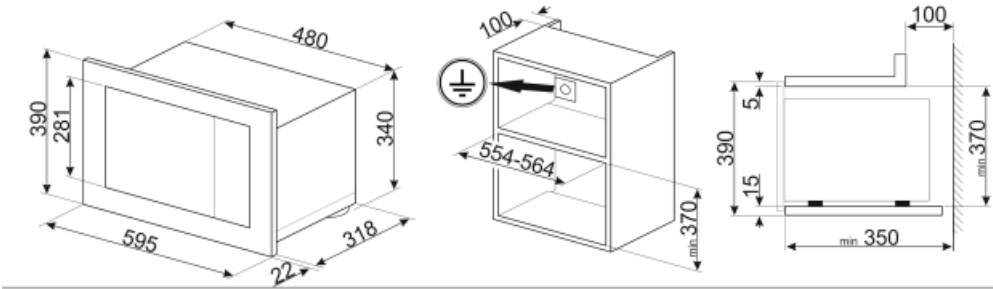



Напряжение 230 В

Частота тока 50 Гц

Длина электрического кабеля 150 см



Symbols glossary (TT)

- | | | | |
|--|--|---|---|
|  | Блокировка управления: некоторые модели оснащены устройством для блокировки управления, чтобы не было возможности случайно изменить программу/ цикл приготовления, включить или выключить прибор. |  | Микроволны значительно сокращают время приготовления и способствуют экономии энергии. |
|  | Размораживание по времени: с помощью этой функции время размораживания продуктов определяется автоматически. |  | Размораживание по весу: функция автоматического размораживания. Вы выбираете тип продуктов для размораживания из доступных категорий (МЯСО - РЫБА - ХЛЕБ - ДЕСЕРТЫ). После ввода веса продукта печь автоматически определяет время, необходимое для правильного размораживания. |
|  | Дверца с двойным остеклением |  | Использование гриля дает отличные результаты при приготовлении мяса средних и малых порций, особенно в сочетании с вертелом (где это возможно). Также идеально подходит для приготовления колбас и бекона. |
|  | Микроволны: проникая прямо в пищу, микроволны позволяют готовить очень быстро и со значительной экономией энергии. Они подходят для приготовления без жира, они также способны размораживать и нагревать пищу, не изменяя ее первоначальный вид и аромат. Функцию микроволн также можно комбинировать с обычными функциями со всеми вытекающими отсюда преимуществами. Идеально подходит для всех видов еды. |  | Микроволны + гриль: использование гриля приводит к идеальному подрумяниванию поверхности продукта. Действие микроволн позволяет в короткие сроки приготовить внутреннюю часть блюда. |
|  | В камере духового шкафа предусмотрено 2 разных уровня приготовления. |  | Touch controls: простое в использовании сенсорное управление позволяет программировать прибор одним нажатием кнопки. |
|  | Указан полезный объем внутренней камеры в литрах. | | |