

# HIBERG

THE PRIME CHOICE

ПОСУДОМОЕЧНЫЕ МАШИНЫ



## **СОДЕРЖАНИЕ**

<b>ВАЖНАЯ ИНФОРМАЦИЯ ПО БЕЗОПАСНОСТИ</b>	<b>5</b>
<b>КРАТКАЯ ИНСТРУКЦИЯ ПО ЭКСПЛУАТАЦИИ</b>	<b>6</b>
<b>ЭКСПЛУАТАЦИЯ</b>	<b>9</b>
<b>ОБЩИЙ ВИД ПОСУДОМОЕЧНОЙ МАШИНЫ</b>	<b>10</b>
<b>ПЕРЕД ПЕРВЫМ ВКЛЮЧЕНИЕМ</b>	<b>10</b>
<b>ДОБАВЛЕНИЕ СОЛИ В УСТРОЙСТВО ДЛЯ СМЯГЧЕНИЯ ВОДЫ</b>	<b>12</b>
<b>ДОБАВЛЕНИЕ ОПОЛАСКИВАТЕЛЯ В СПЕЦИАЛЬНОЕ ОТДЕЛЕНИЕ</b>	<b>13</b>
<b>МОЮЩЕЕ СРЕДСТВО</b>	<b>15</b>
<b>ЗАГРУЗКА ПОСУДЫ В МАШИНУ</b>	<b>17</b>
<b>ВЫГРУЗКА ПОСУДЫ</b>	<b>18</b>
<b>ЗАГРУЗКА ОБЫЧНОЙ ПОСУДЫ</b>	<b>19</b>
<b>ВЫБОР РЕЖИМОВ (ПРОГРАММ)</b>	<b>21</b>
<b>ВКЛЮЧЕНИЕ ПОСУДОМОЕЧНОЙ МАШИНЫ</b>	<b>22</b>
<b>ТЕХНИЧЕСКОЕ ОБСЛУЖИВАНИЕ И ОЧИСТКА</b>	<b>23</b>
<b>УХОД ЗА ПОСУДОМОЕЧНОЙ МАШИНОЙ</b>	<b>25</b>
<b>УКАЗАНИЯ ПО УСТАНОВКЕ</b>	<b>27</b>
<b>УКАЗАНИЯ ПО ЗАЗЕМЛЕНИЮ</b>	<b>28</b>
<b>ПОДГОТОВКА К УСТАНОВКЕ</b>	<b>28</b>
<b>ПОДКЛЮЧЕНИЕ К ВОДОПРОВОДУ</b>	<b>31</b>
<b>ТЕХНИЧЕСКАЯ ИНФОРМАЦИЯ</b>	<b>33</b>
<b>ЗАГРУЗКА КОРЗИН</b>	<b>35</b>
<b>ТЕХНИЧЕСКОЕ ОПИСАНИЕ</b>	<b>36</b>
<b>ПЕРЕД ОБРАЩЕНИЕМ В СЕРВИСНЫЙ ЦЕНТР</b>	<b>37</b>
<b>УТИЛИЗАЦИЯ</b>	<b>38</b>
<b>ПОИСК И УСТРАНЕНИЕ НЕИСПРАВНОСТЕЙ</b>	<b>39</b>
<b>УСЛОВИЯ ГАРАНТИЙНЫХ ОБЯЗАТЕЛЬСТВ</b>	<b>41</b>
<b>СЕРВИСНЫЕ ЦЕНТРЫ «HIBERG»</b>	<b>42</b>
<b>ГАРАНТИЙНЫЙ ТАЛОН</b>	<b>44</b>

## УВАЖАЕМЫЙ ПОКУПАТЕЛЬ!

Данный прибор предназначен для эксплуатации в домашних условиях и других аналогичных условиях, таких как:

- кухни для работников в цехах, офисах и других служебных помещениях для персонала;
- жилых домах в сельской местности, клиентами в гостиницах, отелях и других жилых помещениях.

Внимательно прочитайте инструкцию перед использованием прибора. Настоящая инструкция поможет вам правильно пользоваться и осуществлять обслуживание вашей новой посудомоечной машины.

Обязательно сохраните инструкцию и другую прилагаемую документацию для дальнейшего использования.

При передаче прибора новому владельцу не забудьте передать эту инструкцию.

Данное руководство содержит указания по технике безопасности, эксплуатации, установке и подключению и устранению неисправностей и т. п.

**Примечание: производитель может модернизировать и вносить изменения в изделие без предварительного уведомления.**

## ДОБРО ПОЖАЛОВАТЬ В МИР HIBERG!

На нашем веб-сайте [www.hiberg.ru](http://www.hiberg.ru) Вы сможете:

- найти рекомендации по использованию изделий и информацию о техническом обслуживании;
- найти руководства по эксплуатации;
- получить информацию о новинках и особенностях техники HIBERG;
- воспользоваться сервисной поддержкой потребителей и оставить заявку на сервисное обслуживание.

Мы настоятельно рекомендуем использовать оригинальные запчасти.

При обращении в сервисный центр следует иметь под рукой следующую информацию: модель, продуктовый номер и серийный номер. Данная информация находится в таблице с техническими данными и на технической этикетке прибора.

---

*Данное изделие произведено в соответствии с Директивой по низковольтному оборудованию (2006/95/ЕС), Директивой по электромагнитной совместимости (2004/108/ЕС) и Директивой по эко-дизайну (2009/125/ЕС), а также в соответствии с Регламентом (ЕС) № 643/2009 Европейского Союза.*

## ВАЖНАЯ ИНФОРМАЦИЯ ПО БЕЗОПАСНОСТИ

Прочитайте перед тем, как приступить к работе с прибором.

**⚠ ПРЕДУПРЕЖДЕНИЕ! При использовании прибора соблюдайте меры предосторожности, приведенные ниже.**

### Указания по заземлению

Этот прибор должен быть заземлён. В случае неисправности или поломки заземление уменьшит риск поражения электрическим током. Этот прибор оснащен шнуром с заземляющим проводом и соответствующей вилкой.

Штепсельная вилка вставляется в соответствующую розетку электросети, которая должна быть установлена и заземлена в соответствии с местными нормами и правилами.



**⚠ ПРЕДУПРЕЖДЕНИЕ! Ненадлежащее подключение гарантированного провода для заземления оборудования (ГПЗО) может привести к удару электрическим током.**

Обратитесь к квалифицированному электрику или в авторизованный сервисный центр, если у вас возникли сомнения, что устройство заземлено надлежащим образом. Не вмешивайтесь в устройство штепсельной вилки, поставляемой вместе с прибором, если она не подходит к розетке электросети. Обратитесь к квалифицированному электрику, чтобы он установил подходящую розетку электросети.

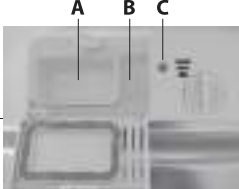

## КРАТКАЯ ИНСТРУКЦИЯ ПО ЭКСПЛУАТАЦИИ

Подробная инструкция содержится в соответствующих разделах инструкции по эксплуатации.

<p><b>Включите прибор</b></p>	<p>Нажмите кнопку <b>«ВКЛ./ВЫКЛ.»</b> для включения прибора. Откройте дверцу.</p>
<p><b>Загрузите моющее средство в отделение для моющего средства</b></p>	<p><b>Отсек А</b> Для каждого цикла мытья. <b>Отсек В</b> Для программ с предварительным мытьём. (Следуйте инструкциям для пользователя).</p> 
<p><b>Проверьте уровень ополаскивателя</b></p>	<p><b>Механический индикатор С</b> Электрический индикатор на панели управления (если имеется).</p>
<p><b>Проверьте уровень соли</b></p>	<p>(Только в моделях с устройством для смягчения воды) Электрический индикатор на панели управления (если имеется). Если на панели управления отсутствует индикатор наличия соли (в некоторых моделях), вы можете сами рассчитать, когда нужно выполнить дозаправку солью в зависимости от количества выполненных циклов мойки.</p> 
<p><b>Загрузите корзины</b></p>	<p>Удалите с посуды крупные остатки пищи. Перед загрузкой замочите сковородки, если на них остались подгоревшие остатки пищи. Прочитайте рекомендации, содержащиеся в инструкции.</p>
<p><b>Выберите программу</b></p>	<p>Нажимайте кнопку выбора программ, пока не загорится индикатор нужной программы (см. раздел <b>«Эксплуатация»</b>).</p>
<p><b>Запустите машину</b></p>	<p>Закройте дверцу, откройте водопроводный кран, нажмите кнопку <b>«СТАРТ/ПАУЗА»</b>. Примерно через 10 мин. запустится цикл мойки.</p>
<p><b>Изменение программы</b></p>	<ol style="list-style-type: none"> <li>1. Программу можно изменить только спустя короткое время после начала ее выполнения. Иначе надо будет снова загрузить моющее средство.</li> <li>2. Нажмите на кнопку <b>«СТАРТ/ПАУЗА»</b>, затем нажимайте кнопку выбора программ не менее 3-х сек. для отмены текущей программы.</li> <li>3. Выберите новую программу.</li> <li>4. Снова запустите машину.</li> </ol>
<p><b>Добавление посуды в посудомоечную машину</b></p>	<ol style="list-style-type: none"> <li>1. Нажмите кнопку <b>«СТАРТ/ПАУЗА»</b>, чтобы остановить машину.</li> <li>2. Откройте дверцу.</li> <li>3. Загрузите забытую посуду.</li> <li>4. Закройте дверцу, нажмите кнопку <b>«СТАРТ/ПАУЗА»</b>, машина запустится через 10 сек.</li> </ol>

Если машина выключилась в процессе мытья	Если машина отключилась во время мытья, при повторном запуске следует снова выбрать программу и включить машину, когда она будет находиться в первоначальном режиме ожидания.
Выключите машину	После окончания цикла мытья в течение 8 сек. будет раздаваться звуковой сигнал, затем машина остановится. Выключите машину кнопкой «ВКЛ./ВЫКЛ»
Закройте кран подачи воды, выньте посуду из машины	<b>ПРЕДУПРЕЖДЕНИЕ!</b> Подождите несколько минут (примерно 15) перед выгрузкой посуды, чтобы не дотрагиваться до посуды и приборов, пока они горячие. Горячая посуда более хрупкая и может легко разбиться. К тому же посуда лучше высохнет. Выгружайте посуду, начиная с нижней корзины.

**⚠ ПРЕДУПРЕЖДЕНИЕ! Дверцу следует открывать осторожно во избежание ожогов горячим паром.**

**⚠ ВНИМАНИЕ! Использование по назначению.**

Запрещается сидеть, вставать на дверцу и корзины посудомоечной машины.

Не прикасайтесь к нагревательному элементу во время работы прибора или сразу после завершения работы (*данное указание относится к приборам с открытым нагревательным элементом*).

Не включайте посудомоечную машину до тех пор, пока все прилагаемые панели корпуса не будут надлежащим образом установлены. Будьте внимательны при открывании дверцы работающей машины: существует риск разбрызгивания воды.

Не кладите тяжелые предметы на открытую дверцу, так как посудомоечная машина может опрокинуться вперёд.

При загрузке посуды в машину размещайте острые предметы так, чтобы они не повредили уплотнитель дверцы.

**⚠ ПРЕДУПРЕЖДЕНИЕ! Ножи и другую посуду с острыми краями ставьте в корзину острыми краями вниз или кладите в горизонтальном положении.**

Следите, чтобы пластиковая посуда и детали не соприкасались с нагревательным элементом (*данное указание относится к приборам с открытым нагревательным элементом*).

После завершения мытья убедитесь, что отделение для моющего средства пусто.

Не мойте посуду из пластика, если на ней нет отметок, что она подходит для мытья в посудомоечной машине.

Используйте только моющие средства и ополаскиватели, предназначенные для автоматической посудомоечной машины.

Запрещается использовать для посудомоечной машины мыло, стиральные средства и жидкое мыло. Храните эти средства в недоступном для детей месте. Храните моющее средство и ополаскиватель в недоступном для детей месте.

Не подпускайте детей к посудомоечной машине с открытой дверцей: внутри могут быть остатки моющего средства.

Использование прибора людьми с ограниченными физическими, двигательными и психическими способностями, а также людьми, не имеющими достаточного опыта или знаний для его использования, и детьми допускается только под присмотром или если они были обучены пользованию прибором лицами, отвечающими за их безопасность.

Не позволяйте детям играть с прибором.

Моющее средство для посудомоечных машин является едким веществом, поэтому при попадании внутрь пищеварительной системы человека оно может причинить вред здоровью. Избегайте любого контакта моющего средства с кожей и глазами. Не подпускайте детей к посудомоечной машине с открытой дверцей.

Нельзя оставлять дверцу открытой, так как это может привести к травмам и опрокидыванию машины.

Ремонт и замену сетевого кабеля может производить только специалист авторизованного сервисного центра. Использование прибора с повреждённым сетевым кабелем небезопасно.

Перед отправкой старого прибора на утилизацию снимите дверцу.

Утилизируйте упаковочный материал надлежащим образом.

Используйте посудомоечную машину только по назначению.

При установке сетевой кабель не должен быть сильно изогнут или натянут. Не пытайтесь ремонтировать его самостоятельно.

При подключении прибора к водопроводу используйте только новые наборы шлангов, нельзя использовать шланги, бывшие в употреблении.

Максимальное допустимое давление воды в водопроводе составляет 1 МПа.

Минимальное допустимое давление воды в водопроводе составляет 0,04 МПа.

**Прочитайте и чётко следуйте инструкциям по безопасности.**

**Бережно храните данное руководство.**



## ЭКСПЛУАТАЦИЯ

**⚠ ВАЖНО!** Для максимального использования прибора прочитайте инструкцию по эксплуатации перед тем, как начать работу с посудомоечной машиной.

### Панель управления

Для модели I49 1032:



### Расшифровка символов на панели управления посудомоечной машины

СИМВОЛ	ЗНАЧЕНИЕ
	Кнопка «ВКЛ/ВЫКЛ»: включение-выключение питания.
	Кнопка «Отложенный старт»: нажмите для отсрочки включения (максимальная отсрочка 24 ч.).
	Кнопка выбора режима неполной загрузки. Включает функцию неполной загрузки (Функцию неполной загрузки можно использовать, если вам необходимо помыть 6 (или менее) столовых приборов, при этом вы экономите воду и электроэнергию). Доступные режимы «Интенсивный Intensive», «Нормальный/Normal», «Экономичный/ECO», «Стекло/Glass», «90 минут/90 min».
	Кнопка «ПРОГРАММА»: при нажатии выбирается необходимая программа.
	Кнопка функции (эта функция применима к программам «Интенсивный/Intensive», «Нормальный/Normal», «Экономичный/ECO», «Стекло/Glass»). При нажатии загорится соответствующий индикатор.
	Экран монитора: показывает оставшееся время (время отсрочки и коды ошибок).
	Индикатор неполной загрузки: загорается при выборе опции неполной загрузки.
	Индикатор уровня ополаскивателя: необходимость заполнения емкости ополаскивателя.
	Индикатор уровня соли: необходимость заполнения контейнера с солью.
	Индикатор включения.
	Индикатор отложенного старта: показывает отложенный старт через 3ч/6ч/9ч (для модели F68 1430 W/B).
	Индикатор дополнительной сушки: показывает, включена ли функция дополнительной сушки.
	Индикатор ускоренного мытья: показывает, включена ли функция ускоренного мытья.
	Индикатор дополнительного мытья: показывает, включена ли функция дополнительного мытья.

**⚠ ВНИМАНИЕ!** Функция «Экстра сушка» и «Половинная загрузка» не могут быть использованы одновременно.

## ОБЩИЙ ВИД ПОСУДОМОЕЧНОЙ МАШИНЫ

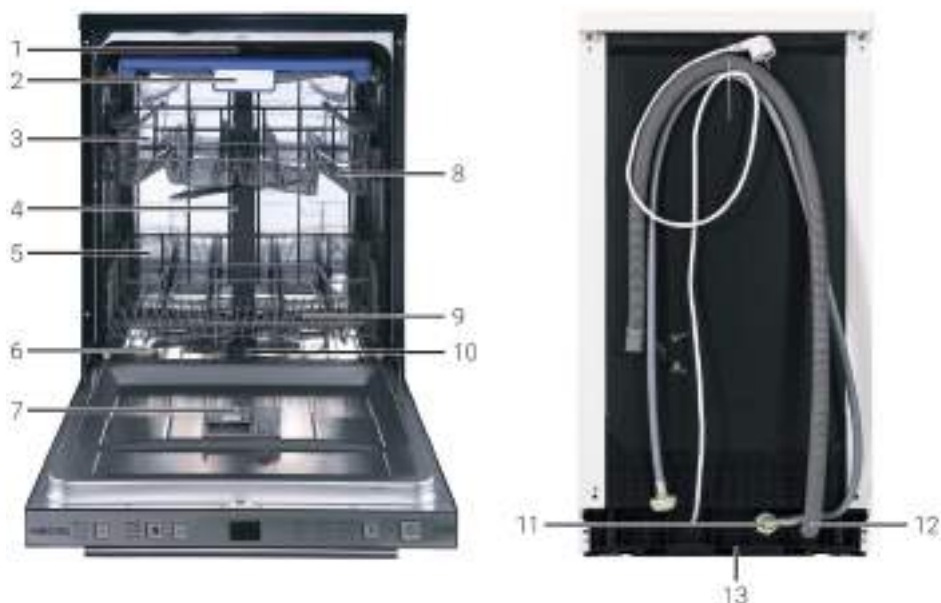

- |                                   |                                  |
|-----------------------------------|----------------------------------|
| 1. Верхнее коромысло (ороситель). | 6. Контейнер для соли.           |
| 2. Отсек для столовых приборов.   | 7. Дозатор.                      |
| 3. Верхняя корзина.               | 8. Полка для чашек.              |
| 4. Внутренняя труба.              | 9. Нижнее коромысло (ороситель). |
| 5. Нижняя корзина.                | 10. Фильтрующий узел.            |

## ПЕРЕД ПЕРВЫМ ВКЛЮЧЕНИЕМ

Перед первым включением посудомоечной машины:

1. Настройте устройство для смягчения воды.
2. Засыпьте 1,5 кг соли для посудомоечной машины и затем налейте воду в отделение для соли.
3. Добавьте ополаскиватель в специальное отделение.
4. Добавьте моющее средство.

### Устройство для смягчения воды

Устройство для смягчения воды служит для удаления минеральных веществ и солей из воды, которые неблагоприятно влияют на работу машины. Чем выше содержание минеральных веществ и солей, тем жестче вода.

Устройство для смягчения воды нужно настроить в соответствии с жёсткостью воды в вашей местности. Сведения о жёсткости местной воды можно получить в местном предприятии водоснабжения.

### Регулировка расхода соли

Посудомоечная машина позволяет регулировать расход соли на основании уровня жёсткости используемой воды. Это необходимо для оптимизации и регулировки уровня расхода соли.

Чтобы настроить дозирование соли:

1. Необходимо открыть дверь и включить посудомоечную машину.
2. В течение 60 сек. после включения требуется нажать кнопку выбора программ (P) и удерживать её 5 сек.
3. Далее, нажмите повторно «P» для выбора дозировки. Будут поочередно загораться индикаторы программ. Каждый индикатор соответствует конкретной настройке. Список соответствия индикаторов указан ниже.
4. Для выхода из меню настройки, нажмите кнопку «ВКЛ/ВЫКЛ».

ЖЁСТКОСТЬ ВОДЫ				Позиция ручки выбора	Расход соли (грамм/цикл)
°dH	°fH	°Кларка	ммоль/л		
0~5	0~9	0~6	0~0.94	H1	0
6-11	10-20	7-14	1.0-2.0	H2	9
12-17	21-30	15-21	2.1-3.0	H3	12
18-22	31-40	22-28	3.1-4.0	H4	20
23-34	41-60	29-42	4.1-6.0	H5	30
35-55	61-98	43-69	6.1-9.8	H6	60

#### Примечание 1:

1 °dH = 1,25 °Кларка = 1,78 °fH = 0,178 ммоль/л;

°dH – немецкая единица измерения;

°fH – французская единица измерения;

°Кларка – британская единица измерения.

#### Примечание 2:

Заводская установка: H4 (EN 50242). Сведения о жёсткости местной воды можно получить в местном предприятии водоснабжения.

**Примечание:** если ваша посудомоечная машина не оборудована устройством для смягчения воды, данный раздел можно пропустить.

## Устройство для смягчения воды

Жёсткость воды варьируется в зависимости от местности. Если в посудомоечной машине используется жёсткая вода, на тарелках и посуде остается налет. Посудомоечная машина оборудована специальным устройством для смягчения воды с отделением для соли, служащим для выведения извести и минеральных веществ из воды.

## ДОБАВЛЕНИЕ СОЛИ В УСТРОЙСТВО ДЛЯ СМЯГЧЕНИЯ ВОДЫ

Используйте соль, специально предназначенную для посудомоечных машин. Отделение для соли располагается под нижней корзиной. Чтобы засыпать соль, выполните следующие действия.

**⚠ ВНИМАНИЕ!** Используйте соль, специально предназначенную для посудомоечных машин! Любая соль, не предназначенная для посудомоечных машин, особенно столовая, может повредить устройство для смягчения воды. Гарантия не распространяется на повреждения прибора, вызванные применением ненадлежащего типа соли. В случае таких повреждений производитель не несет ответственность за какой-либо ущерб. Для защиты от коррозии загружайте соль непосредственно перед включением машины. Благодаря этому перелившийся через край соляной раствор сразу смывается, и вокруг контейнера для соли не появляется ржавчина.



Рис. 1

Извлеките нижнюю корзину. Открутите и снимите крышку отделения для соли (рис. 1).

Вставьте воронку (входит в комплект поставки в отверстие отделения и засыпьте примерно 1,5 кг соли для посудомоечных машин (рис. 2).

Отделение для соли до краев наполните водой. Небольшое количество воды может выливаться через край отделения для соли. Это нормально.

После наполнения отделения для соли туго закрутите крышку по часовой стрелке.

Индикатор наличия соли погаснет, как только отделение будет заполнено солью.

Сразу после загрузки соли запустите программу мытья (рекомендуется использовать короткую программу). В противном случае фильтр, насос и другие важные узлы машины могут быть повреждены соляным раствором. На такие случаи гарантия не распространяется.



Рис. 2

## ДОБАВЛЕНИЕ ОПОЛАСКИВАТЕЛЯ В СПЕЦИАЛЬНОЕ ОТДЕЛЕНИЕ

### Отделение для ополаскивателя

Ополаскиватель подается во время заключительного ополаскивания, чтобы предотвратить образование пятен и подтеков на посуде. Он также способствует лучшей сушке, позволяя воде свободно стекать.

Ваша посудомоечная машина разработана для применения жидкого ополаскивателя. Отделение для ополаскивателя расположено на внутренней стороне рядом с отделением для моющего средства.

Чтобы добавить ополаскиватель, откройте крышку и залейте ополаскиватель в отделение так, чтобы индикатор наличия ополаскивателя стал полностью чёрным. Отделение для ополаскивателя вмещает приблизительно 110 миллилитров.

### Функция ополаскивателя

Ополаскиватель подается автоматически во время заключительного ополаскивания, обеспечивая полное ополаскивание и высыхание посуды без пятен и подтеков.

**⚠ ВНИМАНИЕ! Используйте ополаскиватели известных производителей. Никогда не добавляйте в отделение для ополаскивателя другие вещества (например, моющие средства для посудомоечных машин, жидкие моющие средства), так как это может привести к поломке прибора.**

### Дозаправка отделения для ополаскивателя

Если на панели управления отсутствует индикатор наличия ополаскивателя, определить уровень ополаскивателя можно по цвету оптического индикатора «С», расположенного рядом с крышкой. При полном заполнении отделения для ополаскивателя индикатор полностью чёрный. По мере уменьшения объема ополаскивателя размер чёрной точки уменьшается. Не рекомендуется допускать падения уровня ополаскивателя ниже четверти объема отделения для ополаскивателя.

По мере уменьшения объема ополаскивателя размер чёрной точки на указателе ополаскивателя изменяется (рис. 1).



Рис. 1

- Полное заполнение.
- 3/4 объема отделения.
- 1/2 объема отделения.
- 1/4 объема отделения: необходимо добавить ополаскиватель, чтобы на посуде не оставалось пятен.
- Пустое отделение.



Рис. 2



Рис. 3



Рис. 4



Рис. 5

1. Чтобы открыть отделение, поверните крышку влево, в направлении стрелки с надписью «**OPEN**» (открыть) и снимите её (рис. 2).
2. Залейте ополаскиватель в отделение. Следите, чтобы не перелить ополаскиватель (рис. 3).
3. Установите крышку на место и закрутите, повернув её вправо (рис. 4).

**Примечание:** протрите пролившийся во время заправки ополаскиватель, чтобы при следующем мытьё избежать чрезмерного образования пены. Не забудьте установить крышку на место, прежде чем закрыть дверцу посудомоечной машины.

### Регулировка дозировки ополаскивателя

Отделение для ополаскивателя позволяет установить один из шести или четырех уровней дозировки ополаскивателя (рис. 5). Рекомендуемый уровень «4». Если посуда не высыхает или на ней остаются пятна, необходимо увеличить дозировку ополаскивателя, повернув регулятор в положение «5». Если посуда и после этого остается невысохшей или с пятнами, дополнительно увеличьте дозировку. Рекомендуемая установка «4» (заводская установка «4»).

**Примечание:** увеличьте дозировку ополаскивателя, если после мытья на посуде остается вода или известковый налет. Уменьшите дозировку, если на посуде остаются липкие белесые пятна или синеватая пленка на стеклянной посуде и лезвиях ножей.



## МОЮЩЕЕ СРЕДСТВО

Моющие средства удаляют грязь с посуды, растворяют грязь и затем вымываются из посудомоечной машины. Большинство представленных на рынке моющих средств справляются с этой задачей.

**⚠ ВНИМАНИЕ! Используйте моющие средства, специально предназначенные для посудомоечных машин. Всегда используйте только свежее и сухое моющее средство. Никогда не засыпайте порошковое моющее средство в отделение, пока не подготовите посуду к мойке.**

### Моющие средства

Существует 3 вида моющих средств:

1. С фосфатами и хлором.
2. С фосфатами, без хлора.
3. Без фосфатов и хлора.

Современные порошковые моющие средства, как правило, не содержат фосфатов, поэтому не смягчают воду. В этом случае необходимо загружать соль в отделение для соли, даже если жёсткость воды всего 6 °dH. Если моющие средства без фосфатов использовать при жёсткой воде, на посуде будут оставаться белые пятна. Поэтому дозируйте больше моющего средства, чтобы добиться лучших результатов.

Моющие средства без хлора эффективны только для незначительного отбеливания, а стойкие и цветные пятна такие средства полностью не удаляют. В этом случае выбирайте программу с более высокой температурой.

### Концентрированное моющее средство

По химическому составу такие моющие средства разделяются на два основных типа:

- обычные щелочные моющие средства с каустическими компонентами;
- низкощелочные концентрированные моющие средства с натуральными энзимами.

### Моющие средства в таблетках

Таблетированные моющие средства различных производителей растворяются с различной скоростью. Поэтому некоторые моющие средства не успевают полностью раствориться и проявить свои чистящие свойства на коротких программах мытья. При использовании моющих средств в таблетках выбирайте длинные программы, чтобы моющее средство полностью растворилось.



Рис. 1



Рис. 2



Рис. 3

## Отделение для моющего средства

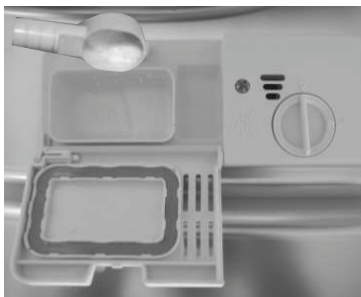
Моющее средство загружайте непосредственно перед запуском программы с учетом рекомендаций в таблице программ. Ваша посудомоечная машина использует меньше моющего средства и ополаскивателя, чем обычная посудомоечная машина. Как правило, для вашей посудомоечной машины при нормальной загрузке требуется одна столовая ложка моющего средства. Если посуда сильно загрязнена увеличьте дозировку. Загружайте моющее средство непосредственно перед запуском программы, иначе оно может отсыреть и раствориться не полностью.

### Количество используемого моющего средства

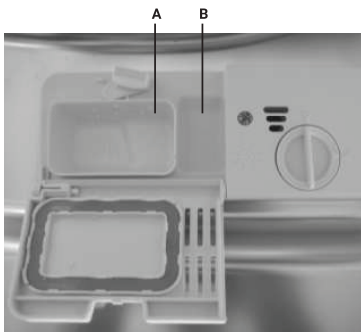
**Примечание:** если крышка закрыта, нажмите на фиксатор (рис. 1). Крышка откроется под действием пружины. Всегда добавляйте моющее средство непосредственно перед запуском программы (рис. 2). Используйте моющие средства известных производителей.

**⚠ ПРЕДУПРЕЖДЕНИЕ!** Моющие средства для посудомоечных машин вызывают коррозию! Храните моющие средства в недоступных для детей местах.

## Добавление моющего средства

Загрузите моющее средство в отделение для моющего средства. Маркировка указывает на уровень дозировки (рис. 3):

**A** - отделение для основного мытья.

**B** - отделение для предварительного мытья.



Следуйте указаниям по дозировке моющего средства, приведенные на его упаковке. Закройте крышку и нажмите, чтобы она защелкнулась. Если посуда сильно загрязнена, загрузите моющее средство в отделение для предварительного мытья.

**Примечание:** информацию о дозировке моющего средства для каждой программы вы найдете на последней странице. Помните, что дозировка может варьироваться в зависимости от загрязненности посуды и жесткости воды. Соблюдайте рекомендации производителя, указанные на упаковке.

## ЗАГРУЗКА ПОСУДЫ В МАШИНУ

Рекомендации:

- приобретайте по возможности посуду, которая пригодна для мытья в посудомоечной машине;
- используйте мягкое моющее средство, подходящее к типу посуды. При необходимости пользуйтесь информацией, предоставленной производителем моющего средства;
- для деликатной посуды выбирайте программы с низкой температурой;
- чтобы не испортить посуду, не вынимайте стеклянную посуду и столовые приборы сразу после завершения программы.

**Рекомендации по мытью в посудомоечной машине некоторых видов посуды:**

НЕ ПОДХОДЯТ	С ОГРАНИЧЕНИЯМИ
Столовые приборы с ручками из дерева, фарфора, перламутра.	Некоторые типы стеклянной посуды могут потускнеть после многократного мытья.
Нетермостойкая пластиковая посуда.	Серебряные и алюминиевые детали после мытья обычно тускнеют.
Старые столовые приборы с клееными нетермостойкими деталями.	Изделия, покрытые глазурью, могут потускнеть при частом мытьё.
Костяные приборы и посуда.	
Оловянная и медная посуда.	
Хрусталь.	
Стальная посуда, подверженная коррозии.	
Деревянная посуда.	
Посуда из синтетических волокон.	

## **На что обратить внимание до и после загрузки корзины**

Для получения наилучших результатов мытья выполняйте нижеприведенные рекомендации.

Функциональность и внешний вид корзины и корзины для приборов могут отличаться в зависимости от модели.

Удалите с посуды все крупные остатки пищи. Замочите сковороды, чтобы размягчить пригоревшие остатки пищи. Не обязательно споласкивать посуду под проточной водой.

### **Разместите посуду в корзине следующим образом:**

1. Чашки, стаканы, кастрюли/сковороды и т. п. в перевернутом виде.
2. Предметы, имеющие выпуклости или вогнутости следует размещать под наклоном, чтобы вода могла стекать.
3. Все предметы должны быть надёжно размещены, чтобы избежать опрокидывания.
4. Все предметы должны устанавливаться таким образом, чтобы обеспечить свободное вращение коромысел во время мойки.

**Примечание: не следует мыть в машине слишком маленькие предметы, поскольку они могут выпасть из корзины.**

Вогнутые предметы, такие как чашки, стаканы, кастрюли и сковороды следует размещать в перевернутом виде, чтобы в них не собиралась вода.

Посуда и приборы не должны стоять тесно и перекрывать друг друга.

Стаканы не должны соприкасаться, чтобы не разбиться.

В нижней корзине размещайте большие предметы с сильными загрязнениями.

Опасно размещать длинные ножи в вертикальном положении.

Длинные и/или острые столовые приборы, такие как разделочные ножи, следует размещать горизонтально в верхней корзине.

Не перезагружайте машину. Это важно для получения наилучшего результата мытья и экономии электроэнергии.

## **ВЫГРУЗКА ПОСУДЫ**

Чтобы не допустить попадания воды с верхней корзины в нижнюю, рекомендуется сначала разгрузить нижнюю корзину, а потом верхнюю.

## ЗАГРУЗКА ОБЫЧНОЙ ПОСУДЫ

### Загрузка верхней корзины

Верхняя корзина предназначена для более хрупкой и легкой посуды, например, стеклянной посуды, кофейных и чайных чашек и блюдец, а также тарелок, маленьких салатниц и неглубоких лотков (если они не очень грязные). Разместите посуду так чтобы она не двигалась струями воды (рис. 1).

### Загрузка нижней корзины

Рекомендуется размещать большие предметы и посуду с сильными загрязнениями (кастрюли, сковороды, крышки, подносы и миски) в нижней корзине (рис. 2). Размещайте подносы и крышки по бокам, чтобы обеспечить вращение коромысла.

**⚠ ПОМНИТЕ!** Кастрюли, миски и т. п. должны быть размещены вверх дном. Глубокие кастрюли должны быть наклонены таким образом, чтобы в них попадала струя воды. Держатели в нижней корзине складываются, чтобы в неё можно было установить кастрюли большого размера или большее количество посуды.

### Регулировка верхней корзины (опционально)

Высота верхней корзины может регулироваться, чтобы создать больше пространства для крупногабаритной посуды на верхней/нижней корзине. Положение верхней корзины может регулироваться перемещением корзины на более высокий или низкий уровень с помощью специальной ручки (рис. 3-4).

### Ручка регулировки высоты корзины:

**А** - нижнее положение.

**В** - верхнее положение.



Рис. 1  
(на примере модели 45 см)



Рис. 2  
(на примере модели 45 см)

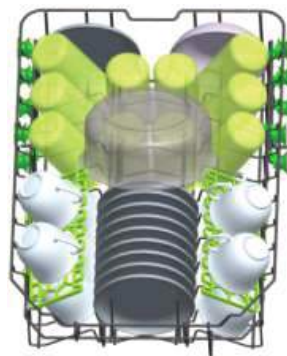

Рис. 3-4

### Складывание подставок для чашек

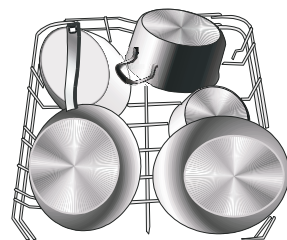
Для лучшего размещения кастрюль и сковородок подставки можно опустить (рис. 5-6). Для лучшей расстановки кастрюль и другой посуды, держатель может складываться (рис. 7).

### Корзина для столовых приборов

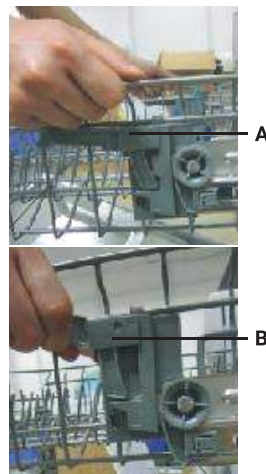
Столовые приборы следует размещать в корзине для столовых приборов отдельно друг от друга в соответствующем положении (рис. 8). При этом убедитесь, что приборы не перекрывают друг друга: это может ухудшить качество мытья.

Для качественного мытья размещайте столовые приборы следующим образом:

- убедитесь, что приборы не перекрывают друг друга;
- размещайте приборы выпуклой стороной вверх;
- длинные приборы помещайте в середину.



Рис. 5-6



Рис. 7



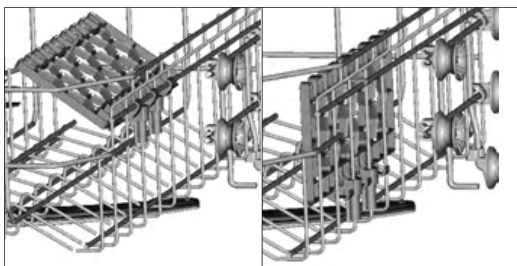



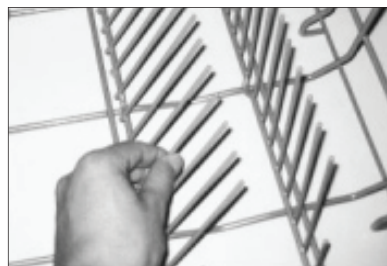

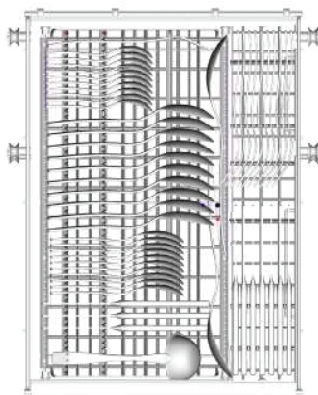

Рис. 8  
(на примере модели 45 см)

## ВЫБОР РЕЖИМОВ (ПРОГРАММ)

Таблица программ для модели I49 1032:

Знак ✱ означает, что нужно залить ополаскиватель в отделение для ополаскивателя.

ПРОГРАММА	ИНФОРМАЦИЯ О ВЫБОРЕ ЦИКЛА	ОПИСАНИЕ ЦИКЛА	МОЮЩЕЕ СРЕДСТВО (ПРЕДВАРИТ./ ОСНОВНАЯ МОЙКА)	ВРЕМЯ РАБОТЫ (МИН)	ЭНЕРГО-ПОТРЕБЛЕ-НИЕ (КВТ)	ВОДА (Л)	ОПОЛАС-КИВА-ЮЩЕЕ СРЕДСТВО
Авто AUTO 	Для посуды с обычным загрязнением, без присохших остатков пищи.	Мойка 50°C Ополаскивание Ополаскивание 65°C Сушка	25 г (1 шт.)	210	0.92	10	✱
Интенсивная Intensive 	Для сильно загрязненной посуды, такой как кастрюли, сковороды, лотки и блюда, к которым присохли остатки пищи.	Предварит. мойка 50°C Мойка 60°C Ополаскивание Ополаскивание 70°C Сушка	3/22 г (1 шт.)	165	1.4	16.5	✱
Стандартная Normal 	Для посуды с обычным загрязнением, такой как кастрюли, тарелки, стекло и слабо загрязненные сковороды. Стандартный ежедневный цикл.	Предварит. мойка 45°C Мойка 55°C Ополаскивание Ополаскивание 65°C Сушка	3/22 г (1 шт.)	175	1.1	13	✱
ECO (*EN 50242)	Для слабо загрязненной посуды, такой как тарелки, стаканы, пиалы и слегка загрязненные сковороды.	Предварит. мойка 45°C Мойка 45°C Ополаскивание Ополаскивание 65°C Сушка	3/22 г (1 шт.)	190	0.74	9	✱
Стекло Glass 	Для слабозагрязненной посуды, такой как стаканы, хрусталь и тонкий фарфор.	Предварит. мойка 40°C Ополаскивание Ополаскивание 60°C Сушка	25 г (1 шт.)	125	0.75	13.5	✱
90 минут 90 min 	Для посуды с обычным загрязнением, которую требуется быстро помыть	Мойка 65°C Ополаскивание Ополаскивание 65°C Сушка	5/30 г	90	1.15	11.5	✱
60 минут	Для слегка загрязненной посуды, которая не требует сверхэффективной сушки.	Предварит. мойка 50°C Ополаскивание 60°C Ополаскивание 60°C Сушка	3/22 г (1 шт.)	60	0.9	9	
Быстрая Rapid 	Короткая мойка для слегка загрязненной посуды, которую не нужно сушить.	Мойка 45°C Ополаскивание 50°C Ополаскивание 55°C	25 г	30	0.7	10	/
Замачивание Soak 	Для ополаскивания посуды, которую планируется вымыть позже в этот день.	Предварит. мойка	/	15	0.02	3.5	/

**Примечание: \*EN50242: эта программа является тестовым циклом. Информация для сравнительного теста соответствует условиям EN 50242.**

Загрузка: максимальное количество комплектов посуды.

Положение верхней корзины: верхние ролики на направляющих.

Уровень дозировки ополаскивателя: 6.

Pl: 0,49 Вт; Po: 0,45 Вт.

## **ВКЛЮЧЕНИЕ ПОСУДОМОЕЧНОЙ МАШИНЫ**

### **Запуск программы**

1. Выдвиньте нижнюю и верхнюю корзины, загрузите посуду и задвиньте корзины. Рекомендуется сначала загрузить нижнюю корзину, затем верхнюю (см. раздел **«Загрузка посуды в машину»**).
2. Загрузите моющее средство (см. раздел **«Добавление соли, ополаскивателя, моющего средства»**).
3. Вставьте вилку в розетку. Напряжение в сети 220-240В переменный ток, частота 50Гц, характеристики розетки 10А, 250В переменный ток. Убедитесь, что кран подачи воды полностью открыт.
4. Нажмите кнопку **«ВКЛ./ВЫКЛ»**, после чего загорится индикатор включения в сеть.
5. Нажимайте кнопку выбора программ. Программы меняются в следующей последовательности: All in one > Intensive > Normal > ECO > Glass > 90 Min > 1 Hour > Rapid > Soak.

При выборе программы загорается соответствующий индикатор. Затем закройте дверцу и посудомоечная машина начнет работать.

### **Изменение программы мытья**

1. Изменить программу можно только через непродолжительное время после начала работы машины. В противном случае моющее средство будет уже израсходовано и вода, в которой оно растворено, будет слита. Если это произошло, моющее средство следует снова загрузить в соответствующее отделение (см. раздел **«Добавление моющего средства»**).
2. Приоткройте дверцу, машина перейдет в режим ожидания. Нажимайте кнопку выбора программ не менее 3-х сек., затем вы можете установить требуемую программу (см. раздел **«Запуск программы»**).

**Примечание: при открывании дверцы во время мытья, машина остановится. Индикаторная лампочка программы перестанет мигать, а звуковой сигнал будет повторяться каждую минуту, пока вы не закроете дверцу. После закрытия дверцы машина возобновит работу через 10 сек.**

В случае перебоев подачи электроэнергии, после возобновления подачи электроэнергии машина может завершить выбранную программу. После этого необходимо установить программу повторно.

### **Забыли положить какую-то посуду? Есть дозагрузка!**

Забытую посуду можно добавить в любой момент, пока не откроется отделение для моющего средства.

1. Приоткройте дверцу, чтобы остановить посудомоечную машину.
2. После того как коромысла остановятся, можно открыть дверцу полностью.
3. Добавьте забытую посуду и закройте дверцу. Посудомоечная машина начнет работать через 10 сек.

### **После завершения мытья**

По окончании цикла мытья посудомоечная машина подает звуковой сигнал в течение 8-ми сек. Закройте кран подачи воды и приоткройте дверцу машины. Подождите несколько минут перед выгрузкой посуды, чтобы посуда и приборы остыли. Горячая посуда более хрупкая и может разбиться. К тому же так она лучше высохнет.

### **Осторожно откройте дверцу**

Горячая посуда чувствительна к ударам. Перед выгрузкой посуда должна остыть в течение примерно 15 мин.. Откройте дверцу посудомоечной машины, оставьте ее приоткрытой и подождите несколько минут прежде, чем выгружать посуду. Таким образом она остынет и лучше высохнет.

### **Разгрузка посудомоечной машины**

Внутренние поверхности посудомоечной машины могут быть мокрыми. Это нормально. Разгрузите сначала нижнюю корзину, а затем верхнюю. Это позволит не допустить капания воды с верхней корзины в нижнюю.

**⚠ ПРЕДУПРЕЖДЕНИЕ! Опасно открывать дверцу во время мытья, потому что вы можете ошпариться горячей водой.**

## **ТЕХНИЧЕСКОЕ ОБСЛУЖИВАНИЕ И ОЧИСТКА**

### **Система фильтрации**

Фильтр предупреждает попадание крупных остатков пищи и других предметов в насос. Остатки пищи могут засорить фильтр, в этом случае их следует удалить.

Система фильтрации состоит из фильтра грубой очистки, основного фильтра и микрофильтра (фильтра тонкой очистки).

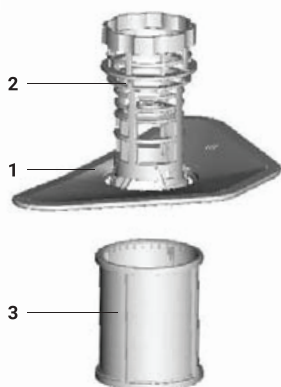

## 1. Основной фильтр

Частицы пищи и грязи, улавливаемые этим фильтром, измельчаются струей из специальной форсунки нижнего коромысла и смываются в слив.

## 2. Фильтр грубой очистки

Крупные предметы, такие как кости или стекло, которые могут засорить слив, улавливаются фильтром грубой очистки. Чтобы достать предметы, задержанные этим фильтром, осторожно нажмите на заглушку сверху этого фильтра и выньте его.

## 3. Фильтр тонкой очистки

Этот фильтр задерживает грязь и остатки пищи в зоне отстойника и препятствует им опять попасть на поверхность посуды во время мытья.

### Сборка фильтра

Фильтр эффективно задерживает частицы пищи, содержащиеся в воде, что обеспечивает ее рециркуляцию в ходе программы. Для получения наилучших результатов следует регулярно чистить фильтр. Для этого следует удалять частицы пищи, попавшие в фильтр, после каждого цикла мойки, промывая его в проточной воде. Чтобы вынуть фильтр, потяните вверх ручку крышки.



Шаг 1  
(на примере модели 45 см)



Шаг 2  
(на примере модели 45 см)

**⚠ ПРЕДУПРЕЖДЕНИЕ!** Посудомоечную машину никогда нельзя включать без фильтров. Неправильно собранный и установленный фильтр может ухудшить результаты мытья и повредить посуду и столовые приборы.

Шаг 1: Поверните фильтр против часовой стрелки.

Шаг 2: Выньте фильтр.

**Примечание:** схема разборки фильтра — порядок со 1-го по 2-й шаг, схема сборки — со 2-го по 1-й.

Проверяйте загрязненность фильтров после каждого использования машины.

Открутив фильтр грубой очистки, можно вынуть систему фильтрации. Удалите все остатки пищи и промойте фильтры под проточной водой.



**Примечание: всю систему фильтров следует мыть один раз в неделю.**

### **Очистка фильтра**

Для очистки фильтров грубой и тонкой очистки используйте щетку.

Соберите детали фильтра, как показано на рисунках на последней странице, и установите всю систему фильтрации в посудомоечной машине на место и прижмите.

**⚠ ПРЕДУПРЕЖДЕНИЕ! При очистке фильтров не стучите по ним. Иначе фильтры могут погнуться и функционирование посудомоечной машины будет нарушено.**

## **УХОД ЗА ПОСУДОМОЕЧНОЙ МАШИНОЙ**

Панель управления очищайте слегка влажной тряпкой и затем вытрите насухо. Внешние поверхности можно обрабатывать средством для полировки. Нельзя использовать острые предметы, металлические мочалки и абразивные пасты.

### **Очистка дверцы**

Для очистки бортиков дверцы следует использовать только мягкую тряпку, смоченную в тёплой воде. Чтобы не допустить проникновения жидкости в запорное устройство или на детали электрооборудования, не используйте аэрозольные чистящие средства.

**⚠ ПРЕДУПРЕЖДЕНИЕ! Не используйте аэрозольные чистящие средства для очистки внутренней поверхности дверцы, так как это может повредить запорное устройство и детали электрооборудования. Нельзя использовать абразивные средства и некоторые виды бумажных полотенец, чтобы не поцарапать поверхность из нержавеющей стали и не оставить на ней пятен.**

### **Защита от замерзания**

Примите меры, чтобы защитить машину от промерзания в зимний период. После каждого цикла мойки выполняйте следующие рекомендации:

1. Отключите прибор от электросети.
2. Закройте кран подачи воды и отсоедините от него заливной шланг.
3. Слейте воду из заливного шланга и из крана подачи воды (для сбора воды подставьте миску).
4. Снова подсоедините заливной шланг к крану подачи воды.
5. Выньте фильтр и удалите воду из сливного отверстия при помощи губки.

**Примечание: если посудомоечная машина не работает из-за образования льда, обратитесь в сервисный центр.**

## Очистка коромысел



Рис. 1

Необходимо регулярно очищать коромысла, так как содержащиеся в жёсткой воде вещества могут засорить форсунки и подшипники.

Чтобы снять верхнее коромысло, следует взяться за гайку и повернуть коромысло по часовой стрелке. Чтобы снять нижнее коромысло, потяните его вверх (рис. 1).

Помойте коромысла в тёплом мыльном растворе, а для очистки форсунок используйте мягкую щетку. Тщательно промойте их в проточной воде и установите на место.

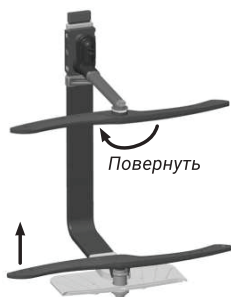
## Как поддерживать посудомоечную машину в хорошем состоянии

### Закрывайте кран

После каждого мытья закрывайте кран подачи воды и оставляйте дверцу приоткрытой, чтобы внутри не образовывалась плесень и неприятные запахи.

### Отключайте от электросети

Перед очисткой или текущим обслуживанием обязательно вынимайте вилку из розетки.

### Не используйте растворители и абразивные моющие средства

Для очистки внешних поверхностей и резиновых деталей нельзя использовать растворители и абразивные моющие средства. Используйте тряпку и тёплый мыльный раствор. Для удаления известкового налета с внутренней поверхности используйте тряпку, смоченную в слабом растворе уксуса, или специальное средство, предназначенное для посудомоечных машин.

### Если вы не будете пользоваться посудомоечной машиной длительное время

Рекомендуется выполнить цикл мойки без посуды, вынуть вилку из розетки, закрыть кран подачи воды и оставить дверцу приоткрытой. Благодаря этому уплотнители прослужат дольше, и внутри не будет образовываться неприятный запах.

### Как перемещать посудомоечную машину

Если машину надо передвинуть, старайтесь держать ее в вертикальном положении. При необходимости можно наклонить машину назад.

## Промывайте уплотнители

Одной из причин образования неприятного запаха являются остатки пищи в уплотнителях. Для предупреждения этого периодически мойте уплотнители влажной губкой.

## УКАЗАНИЯ ПО УСТАНОВКЕ

### Размещение прибора

Установите прибор в выбранном месте. Задняя поверхность должна быть повернута к стене, а боковые поверхности располагаться вдоль прилегающих поверхностей мебели или стен.

Машина оснащена заливным и сливным шлангами, которые могут размещаться справа или слева, что облегчает выбор места для размещения.

### Выравнивание машины

При установке машины ее высоту можно регулировать с помощью регулируемых ножек. В любом случае, машина не должна наклоняться более чем на 2°.



### Подключение к электросети

**⚠ ПРЕДУПРЕЖДЕНИЕ!** Для личной безопасности не пользуйтесь удлинителями и переходниками при подключении прибора. Ни в коем случае не удаляйте заземляющий провод из сетевого кабеля.

### Требования к электрооборудованию

Проверьте, чтобы напряжение, указанное на заводской табличке соответствовало напряжению в сети. Используйте предохранитель на 10 ампер, рекомендуется использовать также предохранитель с задержкой на срабатывание или автоматический выключатель, предусмотрите отдельный контур, используемый только для посудомоечной машины.

**⚠ ВАЖНО!** Обеспечьте надлежащее заземление перед началом эксплуатации!



## Электрическое подключение

Проверьте, чтобы напряжение в сети соответствовало напряжению, указанному на заводской табличке. Вилку следует вставлять только в розетку с заземлением.

Если розетка не подходит для вилки, рекомендуется установить новую, а не использовать переходники, так как они могут вызвать перегрев и возгорание.

## УКАЗАНИЯ ПО ЗАЗЕМЛЕНИЮ

Этот прибор должен быть заземлён. В случае неисправности или входа из строя заземление снизит риск поражения электрическим током, обеспечивая путь наименьшего сопротивления для электрического тока.

Этот прибор оснащен шнуром питания с заземляющим проводом и вилкой с заземлением. Вилку следует вставлять в соответствующую розетку, которая установлена и заземлена в соответствии с существующими стандартами и требованиями.

**⚠ ПРЕДУПРЕЖДЕНИЕ!** Неправильное соединение заземляющего оборудования может повлечь риск поражения электрическим током. Если у вас есть сомнения, вызовите квалифицированного электрика или мастера авторизованного сервисного центра для проверки правильности заземления. Не заменяйте вилку, поставляемую с прибором. Если вилка не подходит к розетке, для замены розетки обратитесь к квалифицированному электрику.

**⚠ ВНИМАНИЕ!** Опасность поражения электрическим током. Перед установкой прибора отключите его электропитание. Невыполнение данного требования может привести к поражению электрическим током или смерти.

Установка розетки с заземлением должна производиться квалифицированным специалистом.

## ПОДГОТОВКА К УСТАНОВКЕ

Установите машину рядом с дренажным выходом и шлангами, так же рядом со шнуром электропитания. Через одну сторону кухонной стойки в месте расположения раковины подключите дренажные шланги посудомоечной машины.

**Примечание:** проверьте аксессуары для установки (крюк для панели, винт).

Пожалуйста, внимательно изучите инструкцию по установке.

**Примечание: перед перемещением машины к месту установки проведите подготовительные работы.**

1. Выбирайте место для установки рядом с раковиной, что облегчает подключение шлангов для подачи и отвода воды (рис. 1).
2. Если машина устанавливается в углу комнаты, оставьте немного места (рис. 2), чтобы оставалось пространство для открытия дверцы.



Рис. 1

Размеры кухонной стойки менее 5 мм между верхней частью машины и кухонной стойкой.  
Дверца должна быть вровень с кухонной стойкой

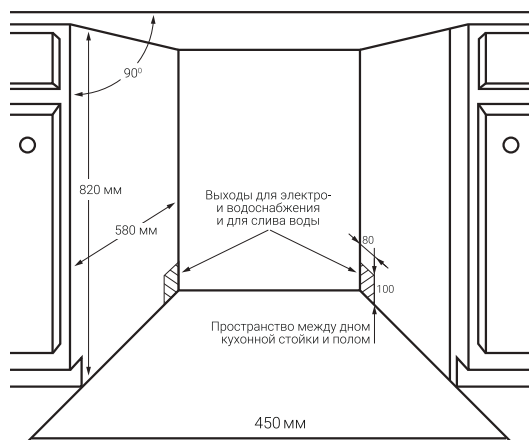

Рис. 2

Минимальное пространство, необходимое для открытия двери

## Размеры и установка внешней панели

1. Установите внешнюю панель (рис. 3). Внешняя панель должна соответствовать размерам, приведенным на рисунке.
2. Установите крюк на внешней панели и вставьте его в отверстие на дверце посудомоечной машины (рис. 4). Установив панель, закрепите ее на дверце машины при помощи гаек и болтов (рис. 5).

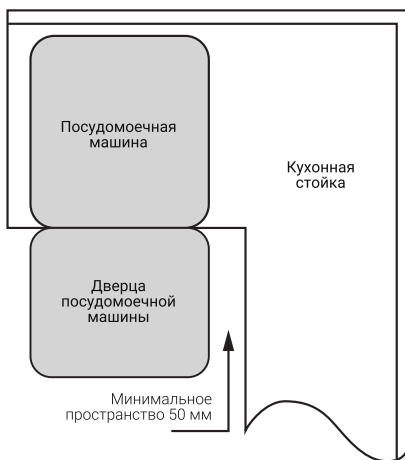

Рис. 3. Единицы измерения – мм



Рис. 4. Установка внешней панели

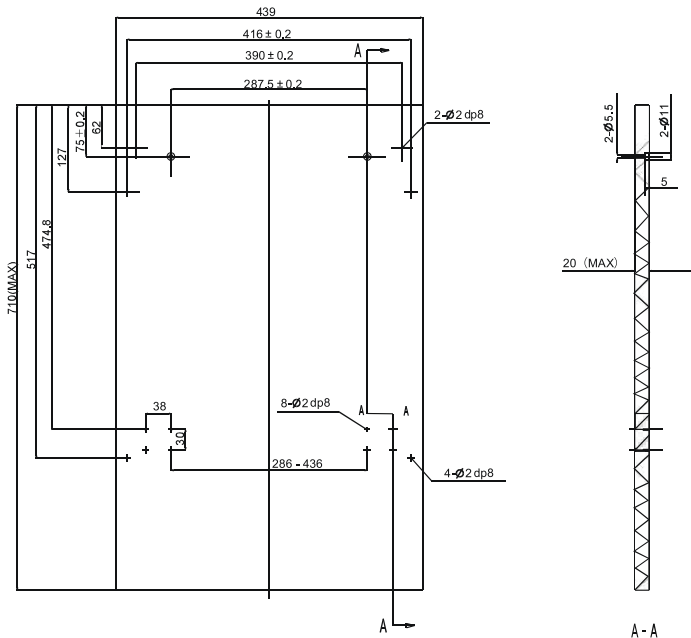

Рис. 5. Установка внешней панели

## Регулировка натяжения пружины дверцы посудомоечной машины

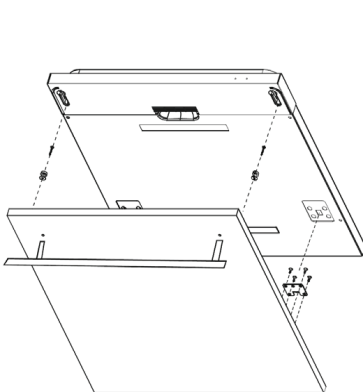
Натяжение пружины для дверцы посудомоечной машины регулируется на заводе. Если вы установили внешнюю панель, необходимо отрегулировать натяжение пружины. Вращая регулирующий винт, ослабьте или затяните стальной кабель (рис. 6).

Пружина отрегулирована, если полностью открытую дверь в горизонтальном положении можно закрыть легким касанием пальца.

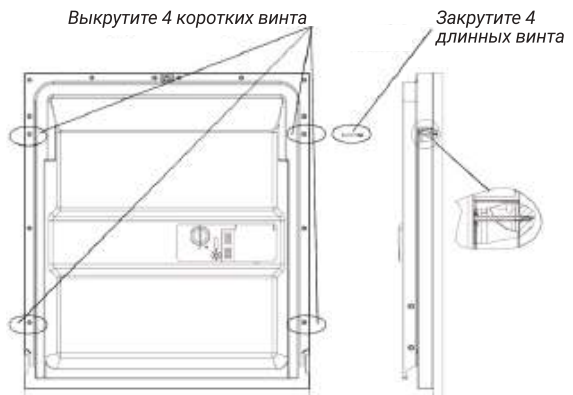

Рис. 6  
Регулировка натяжения пружины дверцы посудомоечной машины

## ПОДКЛЮЧЕНИЕ К ВОДОПРОВОДУ

### Подключение холодной воды

Соедините шланг подачи холодной воды с резьбовым соединителем (на  $\frac{3}{4}$  дюйма) и убедитесь в том, что он надёжно затянут. Если водопроводные трубы новые или давно не использовались, дайте воде стечь, чтобы убедиться в том, что вода чистая и не имеет примесей. Если не проделать эту процедуру, то впускной клапан может засориться, что приведет к поломке посудомоечной машины.

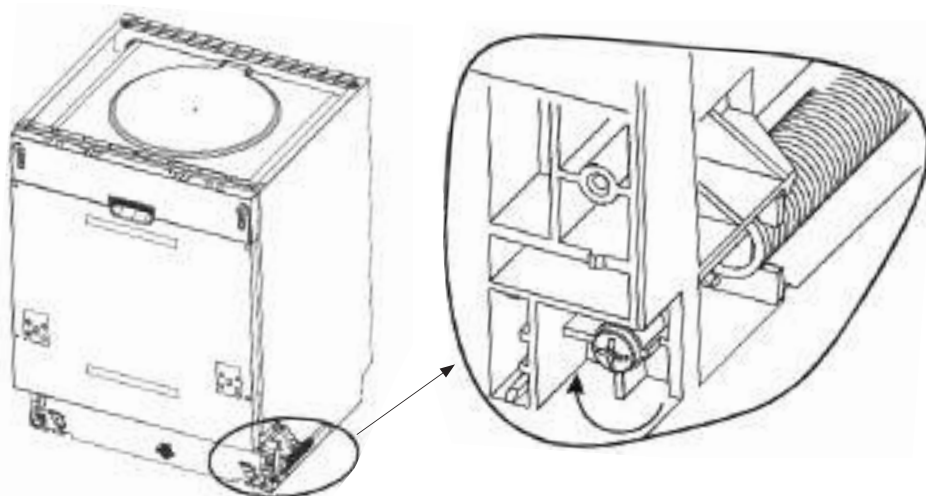
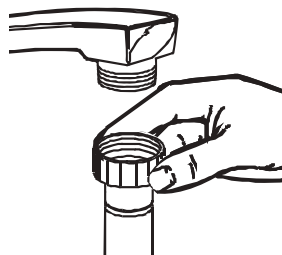

**⚠ ПРЕДУПРЕЖДЕНИЕ!** После пользования прибором, закройте кран.

## Подключение сливного шланга

Вставьте сливной шланг в отверстие для слива с минимальным диаметром 40 мм или подсоедините его к сливу мойки, предварительно проверив, чтобы шланг не был перекручен или пережат. Верхняя часть шланга должна находиться на высоте не более 1000 мм.

**Примечание: верхняя часть шланга должна находиться на высоте не более 1000 мм.**

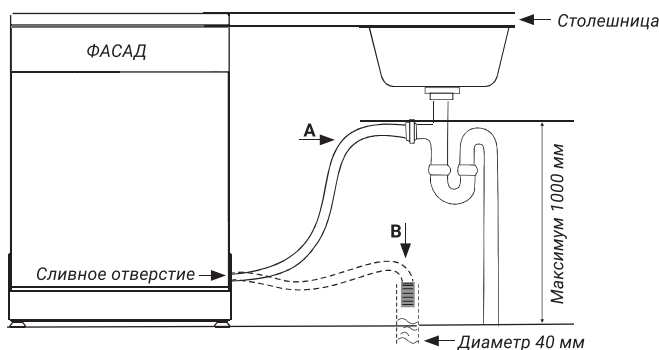

**⚠ ВАЖНО!** Закрепите сливной шланг как при варианте А, так и при варианте В.

### Как слить избыток воды из шлангов

Если раковина расположена на высоте выше 1000 миллиметров, избыточную воду нельзя сливать непосредственно в раковину. В этом случае воду следует слить в миску или в удобный контейнер, расположенные ниже уровня раковины.

### Сливное отверстие для воды

Подсоединить сливной шланг. Сливной шланг должен быть правильно подсоединен для предотвращения утечки воды. Проверьте, чтобы сливной шланг не был перекручен или пережат.

### Удлинение шланга

Если необходим более длинный сливной шланг, используйте шланг, подобный поставляемому в комплекте. Его длина не должна превышать 4 метров, иначе эффективность работы прибора будет снижена.

### Подсоединение к сливу мойки

Сливное отверстие должно находиться на высоте не более 1000 мм от дна посудомоечной машины. Сливной шланг необходимо закрепить.



## Запуск посудомоечной машины

Перед включением прибора проверьте следующее:

1. Прибор правильно выставлен по уровню и надёжно установлен.
2. Водопроводный кран открыт.
3. Отсутствует утечка воды из соединительных элементов.
4. Сетевой кабель надёжно подсоединен.
5. Прибор подключён к сети.
6. Заливной и сливной шланги не перекручены.
7. Все упаковочные материалы и сопроводительные документы удалены из посудомоечной машины.

**⚠ ПРЕДУПРЕЖДЕНИЕ!** При обнаружении утечки закройте кран подачи воды и обратитесь в сервисный центр. Если небольшое количество воды вызвано переливом или незначительной утечкой, перед повторным включением машины вытрите её.

**⚠ ВНИМАНИЕ!** После установки прибора сохраните эту инструкцию. Ее содержание поможет ответить на многие вопросы пользователя.

## ТЕХНИЧЕСКАЯ ИНФОРМАЦИЯ

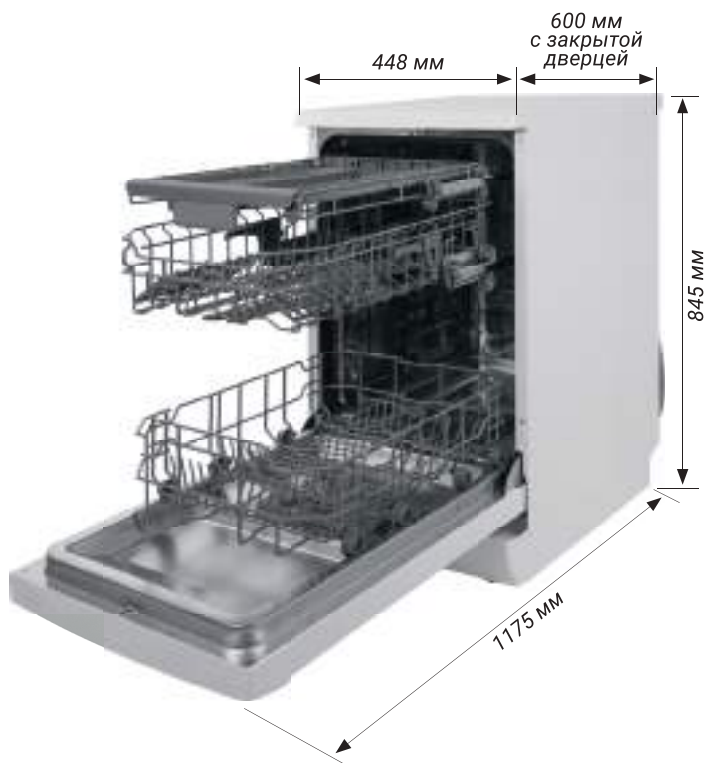

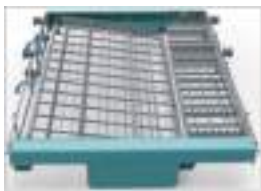

*Способ 1*

Части корзины для столовых приборов можно устанавливать двумя способами:

**Способ 1:**

Приподнимите левую корзину. Левая корзина установлена под наклоном.

**Способ 2:**

Установите левую корзину в нижнее положение. Левая корзина стоит горизонтально.



*Способ 2*



## ЗАГРУЗКА КОРЗИН

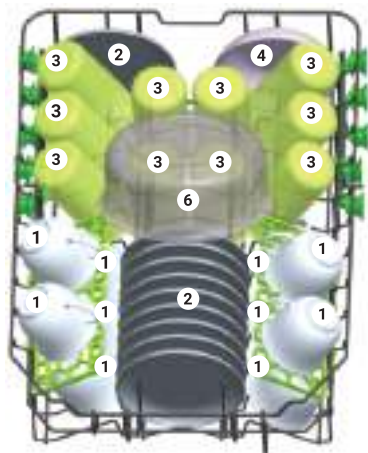

**Верхняя корзина**

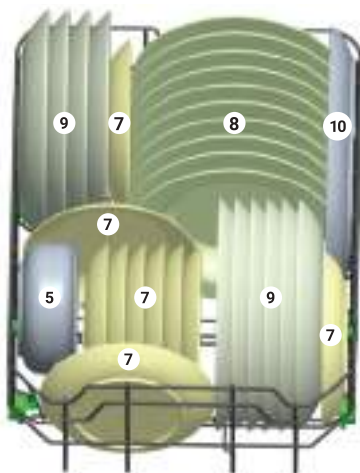

**Нижняя корзина**

УСЛОВНЫЕ ОБОЗНАЧЕНИЯ	
Чашки	
1	3
2	3
Блюдца	Стаканы
4	
Малые салатницы	
5	
Средние салатницы	
6	
Большие салатницы	
7	
Десертные тарелки	
8	
Мелкие тарелки	
9	
Глубокие тарелки	
10	
Овальные блюда	
	1
	Столловые ложки
	2
	Вилки
	3
	Ножи
	4
	Чайные ложки
	5
	Десертные ложки
	6
	Сервировочные ложки
	7
	Сервировочные вилки
	8
	Ложка для соуса

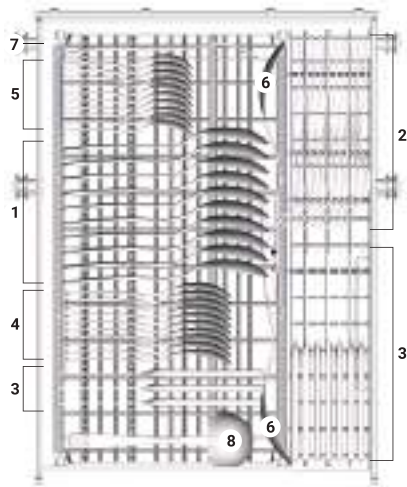

**Корзина для столовых приборов**

## ТЕХНИЧЕСКОЕ ОПИСАНИЕ

Таблица характеристик бытовой посудомоечной машины в соответствии с Европейской директивой 1059/2010.

МОДЕЛЬ	I49 1032
Стандартные комплекты посуды	10
Класс энергопотребления	A++
Годовое энергопотребление	211 кВтч
Энергопотребление за стандартный цикл мытья	0,74 кВтч
Энергопотребление в режиме	0,45 Вт
Энергопотребление в режиме отключенном готовности	0,49 Вт
Годовое потребление воды	2520 л
Класс сушки	A
Стандартный цикл мытья	ECO 50°C Экономичное мытьё 45°
Длительность программы стандартного цикла	190 мин.
Уровень шума	47 дБ
Установка	Встраиваемая
Цвет	—
Высота	81,5 см
Ширина	44,8 см
Глубина (с фасадными элементами)	55 см
Энергопотребление	1760-2100 Вт
Давление воды	0,4-10 бар = 0,04-1 Мпа
Диапазон номинальных напряжений	220-240 В
Номинальная частота	~50 Гц

Производитель и импортер оставляют за собой право изменять конструкцию, технические характеристики, функции, внешний вид и комплектацию товара без предварительного уведомления. Вся представленная в инструкции информация, касающаяся комплектаций, технических характеристик, функций, цветовых сочетаний носит информационный характер и ни при каких условиях не является публичной офертой.

#### Примечание:

- **A++ (высший класс эффективности) до D (низший класс эффективности);**
- **энергопотребление (кВтч в год), на основании 280 стандартных циклов мытья с заполнением холодной водой и с режимами низкого потребления. Реальное потребление зависит от условий использования;**
- **потребление воды (литров в год), на основании 280 стандартных циклов мытья. Реальное потребление зависит от условий использования;**
- **A (высший класс эффективности) до G (низший класс эффективности);**
- **эко-программа подходит для мойки обычно загрязненной посуды и является самой эффективной по сочетанию потребления электроэнергии и воды для этого типа посуды.**

Соответствует европейским стандартам и директивам:

- LVD 2006/95/EC
- EMC 2004/108/EC
- ERP 2009/125/EC

Эти значения измерены в соответствии со стандартами и в специальных рабочих условиях. Результаты могут различаться в зависимости от количества и степени загрязненности посуды, жёсткости воды и количества моющего средства и т.д.

Инструкция соответствует стандартам и нормам ЕС.

## ПЕРЕД ОБРАЩЕНИЕМ В СЕРВИСНЫЙ ЦЕНТР

Пожалуйста, в случае возникновения неисправностей ознакомьтесь с информацией, приведенной в разделе **«Поиск и устранение неисправностей»**. Возможно, содержащиеся в ней советы помогут решить возникшие проблемы. При обнаружении неисправностей в процессе эксплуатации необходимо обратиться в специализированный сервисный центр.

В течение гарантийного срока неисправности устраняются авторизованным сервисным центром. В случаях вмешательства других сервисных организаций действие гарантии прекращается.

При необходимости проведения ремонтных работ отключите изделие от сети, переложите содержимое в другое место и наберите номер единой справочной службы: **8-800-700-12-25** (звонок по России бесплатный), либо свяжитесь с продавцом. Будьте готовы предоставить необходимую информацию по приобретенному Вами прибору, а именно — характер неисправности, номер модели, серийный номер и дату покупки.

## УТИЛИЗАЦИЯ



Устройство по окончании срока службы может быть утилизировано отдельно от обычного бытового мусора. Его можно сдать в специальный пункт приема электронных приборов и электроприборов на переработку. Материалы перерабатываются в соответствии с их классификацией. Сдав это устройство по окончании его срока службы на переработку, Вы внесете большой вклад в защиту окружающей среды. Список пунктов приема электронных приборов и электроприборов на переработку Вы можете получить в муниципальных органах государственной власти.

**⚠ ПРЕДУПРЕЖДЕНИЕ! Упаковочный материал может быть опасен для детей!**

Для утилизации упаковки и самого устройства обратитесь в центр сбора вторсырья. После этого отрежьте сетевой кабель и сломайте механизм закрывания двери. Картонная упаковка изготовлена из вторсырья и должна утилизироваться в центре сбора макулатуры. Соблюдая правила утилизации изделия, вы поможете предотвратить причинение ущерба окружающей среде и здоровью людей, который возможен вследствие неподобающего обращения с подобными отходами.

За более подробной информацией об утилизации изделия просьба обращаться к местным властям, в службу по вывозу и утилизации отходов или в магазин, в котором вы приобрели изделие.



## ПОИСК И УСТРАНЕНИЕ НЕИСПРАВНОСТЕЙ

Данная таблица поможет вам самостоятельно устранить некоторые неисправности без обращения в сервисный центр.

ПРОБЛЕМА		ВОЗМОЖНЫЕ ПРИЧИНЫ	ЧТО ДЕЛАТЬ
<b>Технические проблемы</b>	Посудомоечная машина не включается	Сгорели предохранители, отключен центральный выключатель	Замените предохранители, отключите все приборы, подсоединенные к той же цели.
		Прибор не включен в сеть	Проверьте, чтобы машина была включена в сеть и дверца была плотно закрыта. Проверьте, чтобы вилка была воткнута в розетку.
		Низкое давление в водопроводе	Проверьте, правильно ли выполнено подключение к водопроводу, и включена ли вода.
		Плохо закрыта дверца	Плотно закройте дверцу до щелчка.
	Вода из посудомоечной машины не сливается	Перекручен сливной шланг	Проверьте сливной шланг.
		Засорен фильтр	Проверьте фильтр грубой очистки (см. раздел «Очистка фильтра»).
		Засорен слив раковины	Проверьте не засорен ли слив (сифон) раковины.
<b>Общие проблемы</b>	Пена в моечной камере	Неправильное моющее средство	Используйте только специальное моющее средство для посудомоечных машин, чтобы избежать пенообразования. Если это происходит, откройте машину и дайте пене сойти. Залейте 4,5 литра холодной воды в моечную камеру. Закройте дверцу до щелчка, затем включите любую программу, чтобы слить воду. В начале программы машина откачивает воду. Откройте дверцу после завершения слива и проверьте, исчезла ли пена. При необходимости повторите.
		Разлился ополаскиватель	Сразу вытрите разлившийся ополаскиватель.
	Пятна в моечной камере	Было использовано моющее средство с красителем	Проверьте, чтобы моющее средство не содержало красителей.
	Белая пленка на внутренней поверхности	Жёсткая вода	Для мытья внутренней поверхности используйте губку, смоченную в растворе моющего средства для посудомоечной машины, при этом наденьте резиновые перчатки. Чтобы избежать образования пены, используйте только моющее средство для посудомоечной машины.
	Пятна ржавчины на приборах	Предметы подвержены коррозии	
После добавления соли программа не включилась. Соль попала в моечный цикл		После добавления соли обязательно используйте короткую программу мытья без загрузки посуды и не включая функцию «Турбо» (если имеется).	
Плохо закрыта крышка устройства для смягчения		Проверьте, чтобы крышка была плотно закрыта.	

<b>Шум</b>	Стук в моечной камере	Коромысло задевает за какой-либо предмет посуды в корзине	Прервите программу, правильно разместите предметы, которые задевают коромысло.	
	Дребезжащий звук в моечной камере	Столовые приборы плохо установлены	Прервите программу и надёжно установите столовые приборы.	
	Стук в водопроводных трубах	Может быть вызвано особенностями расположения труб или их поперечным сечением	Это не влияет на работу прибора. При сомнениях вызовите сантехника.	
Посуда плохо вымыта		Посуда неправильно загружена	См. раздел «Загрузка посуды в машину».	
		Программа недостаточно мощная	Выберите более интенсивную программу, см. «Таблицу программ».	
		Недостаточное количество моющего средства	Используйте больше моющего средства или смените его.	
		Посуда блокирует движение коромысел	Переставьте посуду, чтобы обеспечить свободное вращение коромысел.	
<b>Неудовлетворительный результат мытья</b>		Фильтры внизу моечной кабины засорены или неправильно установлены. Из-за этого может блокироваться подача воды из форсунок коромысел	Очистите и/или неправильно установите фильтры. Очистите форсунки коромысел, см. «Очистка коромысел».	
		Разводы на стеклянной посуде	Используйте меньше моющего средства и выберите более короткий цикл для мойки стеклянной посуды.	
		Чёрные или серые следы на посуде	Алюминиевые приборы соприкасались с посудой	Используйте мягкое абразивное средство для удаления следов.
		Моющее средство остается в контейнере	Посуда блокирует подачу из контейнера	Правильно установите посуду.
<b>Неудовлетворительный результат сушки</b>	Посуда не сушится	Неправильная загрузка	Загрузите посуду согласно инструкции.	
		Слишком мало ополаскивателя	Добавьте/наполните отделение для ополаскивателя.	
		Посуда вынимается слишком быстро	Не вынимайте посуду сразу после мойки. Приоткройте дверцу, чтобы вышел пар. Вынимайте посуду, только когда она слегка тёплая на ощупь. Сначала разгрузите нижнюю корзину, чтобы вода с верхней не попала в неё.	
		Выбрана неправильная программа	В коротких программах температура мойки ниже. Это ухудшает результаты мойки. Выбирайте программы с продолжительным временем мойки.	
		Использование столовых приборов с низкокачественным покрытием	Вода хуже стекает с таких изделий. Приборы или посуда такого типа не предназначены для мытья в посудомоечной машине.	



## УСЛОВИЯ ГАРАНТИЙНЫХ ОБЯЗАТЕЛЬСТВ

### **Уважаемый покупатель!**

Настоящий документ не ограничивает определенные законом права потребителей, но дополняет и уточняет оговоренные законом обязательства, предполагающие наличие соглашения сторон либо договора.

Внимательно ознакомьтесь с гарантийным талоном и проследите, чтобы он был правильно заполнен и имел штамп Продавца. При отсутствии штампа Продавца и даты продажи (либо кассового чека с датой продажи) гарантийный срок изделия исчисляется с даты производства изделия.

Запрещается вносить в Гарантийный талон какие-либо изменения, а также стирать или переписывать какие-либо указанные в нем данные.

Тщательно проверьте внешний вид изделия и его комплектность. Все претензии по внешнему виду и комплектности изделия предъявляйте Продавцу при покупке изделия.

Срок службы изделий HIBERG составляет 3 года со дня продажи через розничную торговую сеть. В течение этого времени изготовитель обеспечивает потребителю возможность использования товара по назначению, а также выпуск и поставку запасных частей в торговые и ремонтные предприятия.

Гарантийный срок – 1 (один) год со дня продажи через розничную торговую сеть, но не более 3-х (трёх) лет от даты производства. Месяц и год изготовления зашифрованы в серийном номере и указан на технической этикетке.

### **Гарантийный ремонт не осуществляется в случаях:**

- если изделие использовалось в целях, не соответствующих прямому назначению;
- если неисправность явилась следствием небрежной эксплуатации, неправильной транспортировки или условий хранения, вследствие чего изделие имеет механические повреждения;
- если выход из строя произошел в результате естественного износа комплектующих;
- если имеются повреждения, причиной которых стало попадание внутрь изделия посторонних предметов, жидкости и т.д.;
- если обнаружены доказательства самостоятельного вскрытия изделия или его ремонт вне гарантийного сервисного центра;
- при неисправностях, возникших из-за перегрузки, повлекшей за собой деформацию или выход из строя внутренних механизмов, а также вследствие скачков или несоответствия напряжения электросети;

- если произошел естественный износ внешнего покрытия, пластиковых и металлических деталей и других материалов, не участвующих в непосредственной механической работе изделия.

**Стоимость ремонта оплачивается покупателем, если:**

- гарантийный период закончился;
- гарантия не распространяется на данный вид неисправности;
- для определения вида поломки требуется экспертиза, в результате которой доказано, что гарантия не распространяется на данный вид неисправности.

## **СЕРВИСНЫЕ ЦЕНТРЫ «HIBERG»**

Компания-производитель оставляет за собой право без предварительного уведомления вносить изменения в список авторизованных сервисных центров, включая изменения адресов и существующих телефонов.

Если у Вас возникли вопросы по гарантийному сервисному обслуживанию либо Вы хотите приобрести запчасти или комплектующие к продукции HIBERG, обратитесь в любой авторизованный сервисный центр или же позвоните по единому номеру телефона сервисной службы:

**8-800-700-12-25**

(звонок по России бесплатный)

**При обращении в сервисный центр, пожалуйста, сообщите:**

1. Характер неисправности (как можно точнее).
2. Номер модели.
3. Серийный номер.
4. Имя Покупателя, адрес, номер телефона.
5. Дату покупки.
6. Удобную дату для визита специалиста.

Manufacturer: Foshan Shunde Midea Washing Appliances MFG Co., LTD.  
Address: №20 Gangqian road, Beijiao, Shunde District, Foshan, Guangdong, PRC

Изготовитель: Фошань Шуньдэ Мидея Вошин Эпплайнсис МФГ Ко., Лтд.  
Адрес: №20, Ганчень Роуд, Бэйдяо, Шуньде, Фошань, Гуандун, КНР

Импортер / Importer: ООО «Диорит-Технис» / LLC «Diorit-Tekhnis»  
347800, Россия, Ростовская область, г. Каменск-Шахтинский, ул. Ворошилова, 152  
Тел./факс: +7(863-65) 4-05-05, e-mail: info@hiberg.ru

Месяц и год изготовления зашифрованы в серийном номере и указаны на технической этикетке.

Пример расшифровки серийного номера:

**KM3500920P1S0001**, где

**KM350** – наименование модели

**0920** – месяц и год изготовления

**P1** – номер партии

**S0001** – индивидуальный номер

Изготовлено в Китае

**По коммерческим вопросам, а также вопросам сотрудничества обращайтесь по телефону: +7 (863) 203-71-01.**



[www.hiberg.ru](http://www.hiberg.ru)



# ГАРАНТИЙНЫЙ ТАЛОН

Талон действителен при наличии всех штампов и отметок

Модель № \_\_\_\_\_

Дата приобретения: \_\_\_\_\_

Серийный номер: \_\_\_\_\_

ФИО и телефон покупателя: \_\_\_\_\_

Наименование и юридический адрес организации продавца: \_\_\_\_\_

Подпись продавца: \_\_\_\_\_

Печать продающей организации: \_\_\_\_\_

Данные отрывные купоны заполняются представителем сервисного центра, производящего ремонт изделия. После ремонта данный гарантийный талон (за исключением заполненного отрывного купона) должен быть возвращен Владельцу.

## Купон №1

Модель № \_\_\_\_\_

Серийный номер: \_\_\_\_\_

Дата поступления в ремонт: \_\_\_\_\_

Дата выдачи прибора: \_\_\_\_\_

Вид ремонта: \_\_\_\_\_

М.П.

## Купон №2

Модель № \_\_\_\_\_

Серийный номер: \_\_\_\_\_

Дата поступления в ремонт: \_\_\_\_\_

Дата выдачи прибора: \_\_\_\_\_

Вид ремонта: \_\_\_\_\_

М.П.

## Купон №3

Модель № \_\_\_\_\_

Серийный номер: \_\_\_\_\_

Дата поступления в ремонт: \_\_\_\_\_

Дата выдачи прибора: \_\_\_\_\_

Вид ремонта: \_\_\_\_\_

М.П.







# HIBERG

THE PRIME CHOICE



■ Холодильники



■ Стиральные машины



■ Морозильные камеры



■ Посудомоечные  
машины



■ Вытяжки



■ СВЧ



■ Варочные  
поверхности



■ Кулеры



■ Телевизоры



■ Мясорубки



■ Планетарные  
миксеры



■ Блендеры



■ Духовые шкафы



■ Вентиляторы  
с увлажнителем воздуха



■ Мультиварки

Присоединяйтесь к нам в социальных сетях:



В них Вы можете подробно ознакомиться с ассортиментом бренда HIBERG, найти интересующую информацию по технике, посмотреть видеообзоры на понравившийся товар, принять участие в конкурсах и розыгрышах, а также быть в курсе последних акций и новинок!

[www.hiberg.ru](http://www.hiberg.ru)

8-800-700-12-25