



EAC



Руководство по эксплуатации

CombiMiwell V4000 45

CombiMiwell V2000 38/38C

Микроволны

Благодарим за покупку нашего изделия. Приобретенное устройство соответствует самым высоким требованиям и отличается простотой управления. Тем не менее, следует внимательно ознакомиться с данным руководством по эксплуатации. Знание принципов работы и возможностей устройства позволит использовать его оптимальным образом и избежать неисправностей.

Необходимо соблюдать указания по технике безопасности.

Изменения

Текстовая и графическая информация, а также приведенные данные, соответствуют техническому уровню устройства на момент публикации данного руководства. Производитель сохраняет за собой право на внесение изменений в конструкцию устройства с целью усовершенствования изделия.

Область применения

Данное руководство по эксплуатации действительно для:

Наименование модели	Тип	Система единиц измерения
CombiMiwell V4000 45	CM4T-24025	60-450
CombiMiwell V2000 38	CM2T-24021	60-381
CombiMiwell V2000 38C	CM2T-24022	55-381

Отличия в конструкции упомянуты в тексте.



Загружайте в свой прибор обновления посредством V-ZUG-Home, чтобы всегда пользоваться его актуальной версией. Действительную на сегодняшний день инструкцию по эксплуатации с описанием всех новых функций можно найти здесь vzug.com.

Содержание

1	Указания по технике безопасности	5	5	Программы	30
1.1	Используемые символы	5	5.1	Модель V2000.....	30
1.2	Общие указания по технике безопасности	5	5.2	Модель V4000.....	31
1.3	Указания по технике безопасности при эксплуатации прибора	6	5.3	Другие программы.....	33
1.4	Установка прибора.....	8	6	Микроволновый режим	35
1.5	Инструкции по использованию	9	6.1	Указания по применению	35
2	Первый ввод в эксплуатацию	12	6.2	Полезные советы для использования микроволнового режима	35
3	Описание прибора	12	6.3	Микроволновый режим	36
3.1	Конструкция	12	7	V-ZUG-Home	36
3.2	Элементы управления и индикации.....	13	8	Настройки пользователя	36
3.3	Камера.....	14	8.1	Регулировка настроек пользователя	36
3.4	Принадлежности	15	8.2	Язык.....	37
4	Управление	16	8.3	Блокировка клавиш	37
4.1	Управление дисплеем.....	16	8.4	Дисплей	37
4.2	Выбор и запуск программы.....	17	8.5	Звуки.....	37
4.3	Изменение программы.....	19	8.6	Дата и время	38
4.4	Длительность.....	19	8.7	Главная страница V-ZUG	38
4.5	Отсрочка старта/окончание работы	20	8.8	Информация о приборе	38
4.6	Опции	21	8.9	Заводские настройки.....	39
4.7	Установка на более позднее время	21	8.10	Обслуживание.....	39
4.8	Контроль и изменение настроек	22	9	Техническое обслуживание и уход	39
4.9	Разогрев	22	9.1	Наружная очистка.....	39
4.10	Рекомендации по использованию.....	23	9.2	Очистка камеры	40
4.11	Программы-фавориты.....	24	9.3	Очистка дверцы прибора	40
4.12	Закрепление.....	25	9.4	Очистка принадлежностей.....	40
4.13	Таймер	26	9.5	Замена освещения	40
4.14	Освещение.....	27	10	Устранение неисправностей	41
4.15	Блокировка экрана	27	10.1	Сообщения о неисправностях.....	41
4.16	Тихий режим	27	10.2	Другие возможные проблемы	41
4.17	Время	28	10.3	После перебора в электропитании:.....	42
4.18	Преждевременное завершение программы	28	11	Принадлежности	43
4.19	Завершение работы	28	11.1	Принадлежности	43
4.20	Выключение прибора	29	11.2	Дополнительные принадлежности	43
4.21	Рекомендации по использованию прибора	29	12	Технические характеристики	43
			12.1	Измерение температуры.....	43

13	Полезные советы	44
13.1	Экономия электроэнергии	44
14	Утилизация	45
	Предметный указатель	47
15	Для заметок	49
16	Служба поддержки и сервисного обслуживания	51

1 Указания по технике безопасности

1.1 Используемые символы



Неправильный ремонт может привести к непредвиденным опасностям для пользователя, за которые производитель не несет ответственности. Ремонт разрешено выполнять только уполномоченным специалистам, в противном случае аннулируется право на предъявление гарантийных претензий при поломках в дальнейшем.



Отмечены все важные для обеспечения безопасности указания. Несоблюдение таких указаний может привести к травме, повреждению прибора или его компонентов!



Данным символом отмечены информация и указания, которые следует учитывать.



Информация по утилизации



Информация о руководстве по эксплуатации



Вынуть сетевую вилку/отключить электропитание



Вставить сетевую вилку/восстановить электропитание



Не обрезать/не модифицировать сетевую вилку



Использовать защитные перчатки

- ▶ Данным символом отмечены операции, выполняемые по порядку.
 - Данным символом отмечена информация о реакции прибора на выполненную операцию.
- Отмечен перечень.

1.2 Общие указания по технике безопасности



- Начинать эксплуатацию прибора только после прочтения руководства по эксплуатации.



- Данные приборы могут использоваться детьми в возрасте от 8 лет и старше, лицами с задержкой физического, сенсорного или умственного развития, а также лицами, не имеющими необходимых знаний и опыта использования прибора, только под присмотром или после инструктажа по безопасному использованию прибора. Перед началом работы пользователи должны понимать опасности, возникающие при эксплуатации прибора. Не позволять детям играть с прибором. Очистка и техническое обслуживание прибора детьми без присмотра взрослых недопустимы.
- Если прибор не оснащен сетевым кабелем и штекером или другими средствами для

отключения от сети, расстояние между контактами которых на каждом полюсе соответствует условиям категории перенапряжения III для полного размыкания, в стационарную электропроводку необходимо интегрировать устройство размыкания согласно условиям монтажа.

- При повреждении сетевого кабеля этого прибора необходимо, чтобы замена кабеля производилась производителем, его сервисной службой или специалистом, имеющим соответствующую квалификацию, что позволит избежать опасных ситуаций.

1.3 Указания по технике безопасности при эксплуатации прибора



- **ВНИМАТЕЛЬНО ОЗНАКОМИТЬСЯ С ВАЖНЫМИ УКАЗАНИЯМИ ПО ТЕХНИКЕ БЕЗОПАСНОСТИ И СОХРАНИТЬ ИХ ДЛЯ ДАЛЬНЕЙШЕГО ИСПОЛЬЗОВАНИЯ**
- **ПРЕДУПРЕЖДЕНИЕ!** Во время работы прибор и его внешние элементы сильно нагреваются. Соблюдать осторожность и не касаться нагревательных элементов. Не допускать к прибору детей младше 8 лет без присмотра.
- **ПРЕДУПРЕЖДЕНИЕ!** Открытые части прибора во время его работы могут нагреваться. Не допускать к прибору маленьких детей.
- Этот прибор предназначен для использования в бытовых и подобных им условиях: на кухнях для сотрудников магазинов, офисов и других коммерческих заведений, в загородных домах, клиентами отелей, мотелей и других заведений для проживания, в отелях типа «постель и завтрак».
- Данный прибор не пригоден для использования в транспортных средствах, на борту кораблей или самолетов, а также в помещениях, в которых преобладают особые условия, например коррозионно-агрессивная или взрывоопасная атмосфера (пыль, пар или газ) или влажность воздуха, при которой образуется конденсат.
- Во избежание перегрева запрещено устанавливать прибор за декоративной дверью.

- ПЕРЕДУПРЕЖДЕНИЕ! Нельзя разогревать продукты питания и жидкости в закрытых емкостях, например в консервных банках или бутылках. Такие емкости могут взорваться под воздействием высокого давления.
- Из-за риска поцарапать поверхность не рекомендуется очищать стекло дверцы прибора агрессивными абразивными чистящими средствами или острыми металлическими скребками. Это может повредить стекло.
- Ни в коем случае не использовать пароочиститель.
- ПЕРЕДУПРЕЖДЕНИЕ! В целях обеспечения безопасности освещение должно быть заменено нашим сервисным центром.
- ПЕРЕДУПРЕЖДЕНИЕ! Если прибор эксплуатируется в комбинированном режиме (в зависимости от модели), то в связи с температурой, исходящей от прибора, детям разрешается пользоваться прибором только под присмотром взрослых.
- ПЕРЕДУПРЕЖДЕНИЕ! в случае повреждения дверцы или уплотнений дверцы прибор запрещено эксплуатировать до тех пор, пока он не будет отремонтирован квалифицированным специалистом.
- ПЕРЕДУПРЕЖДЕНИЕ! для всех прочих лиц, кроме обученных специалистов, существует опасность при выполнении любых работ по техническому обслуживанию или ремонту, где требуется снять кожух, обеспечивающий защиту от энергии микроволнового излучения.
- В программах с микроволнами разрешается применять только посуду, подходящую для использования в микроволновых печах.
- При разогревании блюд в пластиковых или бумажных емкостях необходимо постоянно следить за прибором, поскольку существует риск воспламенения емкостей.
- В случае появления дыма прибор следует выключить и отсоединить от сети, оставив дверцу закрытой, чтобы погасить возможно возникшее пламя.
- Содержимое бутылочек и стаканов с детским питанием необходимо размешать или взболтать, а также необходимо проверить температура

туру содержимого перед употреблением во избежание получения ожогов.

- Прибор предназначен для разогревания блюд и напитков. Сушка блюд или одежды, нагревание грелок, домашней обуви, губок, влажных тряпок и т. п. может привести к травмам, воспламенению или пожару.
- Разогревание напитков микроволнами может привести к запоздалому закипанию (задержке закипания), поэтому при обращении с емкостью необходимо соблюдать осторожность.
- Яйца в скорлупе или целые, вареные вкрутую яйца запрещено разогревать в микроволновых печах, так как они могут взорваться, даже после того как нагревание микроволнами завершено.
- Прибор и уплотнения дверцы следует содержать в чистоте. Как можно быстрее удаляйте загрязнения. В противном случае возможно повреждение прибора или уплотнения дверцы, что может отразиться на сроке эксплуатации. Более подробная информация по очистке уплотнений дверцы,

камеры и прилегающих частей содержится в разделе «Уход и техобслуживание».

1.4 Установка прибора



- Установка должна выполняться только квалифицированным персоналом.
- Все рабочие операции должны последовательно выполняться в полном объеме и контролироваться.
- Электрическое подключение должен выполнять квалифицированный электрик с соблюдением норм и директив по монтажу низковольтного оборудования, а также требований местной электроснабжающей организации.
- Прибор с сетевой вилкой должен включаться только в установленную надлежащим образом розетку с заземляющим контактом. В домашней электросети необходимо предусмотреть многополюсный сетевой разъединитель с зазором между разомкнутыми контактами 3 мм. В качестве такого разъединителя могут использоваться выключатели, штекерные разъемы, линейные защитные автоматы и плавкие предохранители, к которым после монтажа прибора имеется свободный доступ и которые размыкают все полюса. Для безопасной и бесперебойной эксплуатации прибора необходимо надлежащим образом выполненное заземление, а также отдельно проложенные нулевой и защитный провода. После монтажа токопроводящие детали и провода в рабочей изоляции не должны быть доступны для касания. Проверить старую электропроводку.
- Информация о напряжении питания, роде тока и используемом предохранителе содержится на заводской табличке.

- Любые штукатурные, гипсовые работы, а также работы по поклейке обоев или покраске следует выполнять до установки прибора.
- Безупречный ремонт прибора обеспечивается, только если возможен демонтаж всего прибора в любой момент и без повреждений.
- Обязательно соблюдать зазор между нишей и задней панелью прибора ≥ 45 мм для вентиляции прибора.
- Для модели V4000 необходимо обеспечить вентиляционную щель 250 см^2 под прибором.
- Если прибор установлен иначе, из-за изменения выходной мощности будет отличаться и результат.
- Прибор оснащен соединительным кабелем, который подсоединяется к ответвительной коробке, установленной покупателем. Запрещено заменять питающий кабель по теплотехническим причинам.
- Не использовать для отопления помещений.
- Ремонт, изменения или манипуляции на или в приборе, особенно с токопроводящими деталями прибора, разрешается выполнять только производителю прибора, его сервисной службе или специалисту, имеющему соответствующую квалификацию. Некомпетентный ремонт может привести к серьезным несчастным случаям, повреждению прибора и оборудования, а также к нарушениям в работе прибора. При появлении неисправности или при необходимости ремонта соблюдать указания, приведенные в главе «Сервис и поддержка». При необходимости обращаться в нашу сервисную службу.
- Разрешается использовать только оригинальные запасные детали.
- Данное руководство по эксплуатации следует сохранить для обращения к нему в будущем.
- Данный прибор соответствует общепринятым техническим нормам и действующим правилам техники безопасности. Во избежание возникновения повреждений или несчастных случаев с прибором следует обращаться надлежащим образом. Просьба учитывать указания настоящего руководства по эксплуатации.
- Не устанавливать на дисплей магниты.
- Прибор разрешается устанавливать и эксплуатировать только при температуре окружающего воздуха от 5°C до 35°C .
- Модуль V-ZUG-Home работает в диапазоне частот 2,4–2,5 ГГц и имеет максимальную излучаемую мощность передачи 20 дБм.

1.5 Инструкции по использованию

Перед первым вводом в эксплуатацию

- Установка прибора и подключение к электросети должны осуществляться согласно отдельному руководству по монтажу. Соответствующие работы должны выполняться квалифицированным монтажником/электриком.

Использование по назначению

- Прибор предназначен для приготовления различных блюд в домашних условиях. В камере строго запрещается фламбировать блюда или запекать их с большим количеством жира! В случае нецелевого использования или неправильного обращения с прибором производитель не принимает на себя ответственности за возможный ущерб.
- В приборе запрещается сушить животных, ткани, бумагу и т. п.!

Техника безопасности при эксплуатации

- Не использовать прибор без вращающегося подноса.
- Использовать функцию блокировки клавиш.
- Запрещается вводить в эксплуатацию прибор, имеющий видимые повреждения. Следует обратиться в наш сервисный центр.
- При обнаружении неполадок в работе прибора необходимо отсоединить его от электрической сети.
- Перед закрытием дверцы прибора следует убедиться в том, что в камере нет посторонних предметов или домашних животных.
- Не хранить в камере какие-либо предметы, которые при случайном включении могут представлять опасность. Не хранить в камере термочувствительные или огнеопасные материалы, например чистящие средства, аэрозольные чистящие средства и т. п.
- При использовании программ с микроволнами включать прибор только после размещения в камере продуктов.
- Перед приготовлением или размораживанием продуктов достать их из пластиковой или бумажной упаковки, если она не предназначена для использования в микроволновой печи. Опасность воспламенения!
- Во время разогревания блюд в пластиковых или бумажных емкостях не оставлять прибор без присмотра. Опасность воспламенения!
- Закрытые емкости с продуктами всегда открывать, прежде чем поместить их в камеру. Опасность взрыва из-за избыточного давления!

Осторожно! Опасность получения ожогов!

- Во время работы прибор очень сильно нагревается. В том числе нагревается и дверца прибора.
- При открывании дверцы прибора из камеры может выйти мощный поток пара и/или горячего воздуха.
- Нагретый прибор остается горячим еще долго после выключения, медленно охлаждаясь до комнатной температуры. Перед тем как приступить, например, к очистке, подождать, пока прибор остынет.
- Раскаленный жир и масло легко воспламеняются. Из-за опасности воспламенения запрещается разогревать в камере масло для обжарки мяса. Никогда не пытайтесь гасить горящее масло или жир водой. Взрывоопасно! Накройте участок возгорания противопожарным одеялом и держите окна и двери закрытыми.
- Разогретые продукты питания запрещается поливать спиртными напитками (коньяком, виски, водкой и т. п.). Взрывоопасно!
- Не оставляйте прибор без присмотра в процессе сушки трав, хлеба, грибов и т. п. При пересушивании возникает опасность пожара.
- При появлении дыма из-за предполагаемого возгорания прибора или при задымлении в камере не открывайте дверцу прибора и отключите подачу электроэнергии.
- В камере принадлежности нагреваются. Используйте защитные перчатки или прихватку.
- Не разогревать напитки, содержащие спирт!
- При нагревании жидкости с использованием микроволн опустить в сосуд стеклянную палочку, чтобы предотвратить перегрев жидкости выше температуры кипения. При перегреве жидкости температура кипения дости-

гается без образования типичных пухырьков. Даже при незначительном встряхивании сосуда, не накрытого крышкой, из него могут выплескиваться брызги жидкости! Не использовать сосуды с узким носиком.

Осторожно! Опасность травмирования!

- Следить за тем, чтобы никто не брался за петли дверцы пальцами, иначе при открывании/закрывании дверцы прибора можно получить травму. Особую осторожность необходимо соблюдать в присутствии детей.
- Оставлять дверцу прибора открытой только в положении для вентиляции. При открытой дверце прибора существует риск споткнуться и что-либо защемить! Не садитесь и не опирайтесь на дверцу прибора, а также не используйте ее в качестве полки.

Осторожно! Опасно для жизни!

- Опасность удушья! Элементы упаковки, например пленку или пенопласт, держать подальше от детей. Элементы упаковки могут представлять опасность для детей.

Во избежание повреждения прибора

- Не хлопайте сильно дверцей прибора.
- Не использовать в камере предметы, которые могут поржаветь.
- Во избежание возникновения ржавчины оставлять дверцу прибора открытой в положении для вентиляции до тех пор, пока камера не остынет.
- При выполнении очистки следить за тем, чтобы в прибор не попадала вода. Используйте умеренно влажную тряпку. Не допускать попадания брызг воды на поверхность или внутрь прибора. Попадание воды приводит к повреждениям.

- Запрещается изменять конструкцию прибора. Не прилагайте чрезмерную силу при работе с дверцей прибора, а также контрольными и предохранительными устройствами и не используйте их не по назначению. Освещение разрешается заменять только на нашем сервисном центре.
- Не допускайте повреждений дверцы прибора, ее рамы и шарниров.
- Не зажимайте какие-либо предметы между дверцей и рамой.
- После того, как прибор остынет, вытереть остатки воды на дне камеры мягкой тканью.

2 Первый ввод в эксплуатацию

Перед первым использованием установленного прибора выполнить следующие действия:

- ▶ Удалить из камеры упаковочный и транспортировочный материал, а также защитную пленку (при наличии).
- ▶ Очистить камеру и принадлежности.
- ▶ Прикоснуться к дисплею пальцем и удерживать его некоторое время.
 - Прибор запустится.
 - На дисплее поочередно отобразятся различные настройки пользователя, необходимые для работы.
- ▶ Выполнить настройки и подтвердить.
- ▶ Убрать из камеры все принадлежности.
- ▶ Запустить процесс выжигания.

Если процесс выжигания был пропущен, то после первого ввода в эксплуатацию его следует запустить вручную.

Порядок действий для модели V4000

- ▶ Нагревать пустую камеру в рабочем режиме  при температуре 200 °С примерно 30 минут.

Порядок действий для модели V2000

- ▶ Нагревать пустую камеру в рабочем режиме  при температуре 200 °С с использованием микроволн 200 Вт примерно 30 минут. Поставить фарфоровую миску с примерно 1 литром воды на вращающийся поднос.



В процессе выжигания из камеры удаляются любые остатки жира и масла.

Так как может появиться запах и дым, в течение этого времени нужно хорошо проветривать помещение.



Все значения температуры в данном руководстве по эксплуатации указаны в градусах Цельсия.

3 Описание прибора

3.1 Конструкция

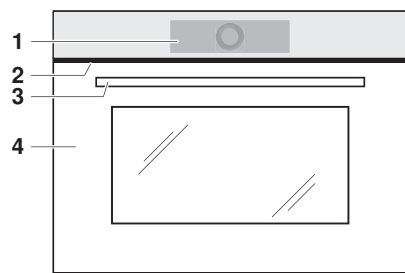

- 1 Элементы управления и индикации
- 2 Вентиляционное отверстие
- 3 Ручка дверцы
- 4 Дверца прибора



- 5 V-ZUG-Home (в зависимости от модели)

3.2 Элементы управления и индикации

Виджеты

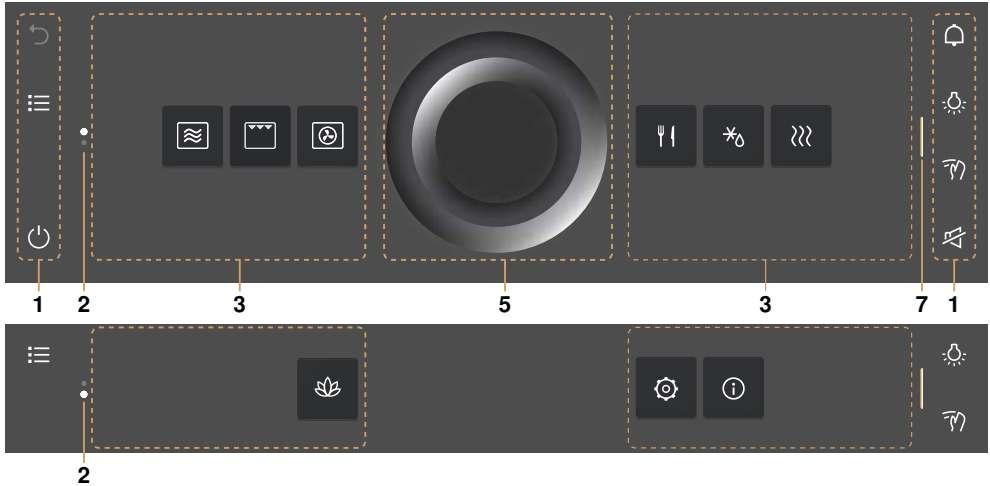

Список



- | | | | |
|---|-------------------------------------------------|---|------------------------------------------|
| 1 | Панели инструментов с функциональными клавишами | 5 | Круговой бегунок CircleSlider |
| 2 | Полоса прокрутки/позиция | 6 | Информация |
| 3 | Виджеты | 7 | Шторка для раскрытия панели инструментов |
| 4 | Перечень программ | | |

Левые функциональные клавиши

- | | |
|---|---------------|
| ↶ | Шаг назад |
| 🏠 | Экран запуска |
| ☰ | Список |
| ⋮ | Виджеты |
| ⏻ | Выключение |

Правые функциональные клавиши

- | | |
|---|-------------------|
| 🕒 | Таймер |
| 💡 | Освещение камеры |
| 🔒 | Блокировка экрана |
| 🔇 | Тихий режим |
| 🕒 | Время |

Готовность к запуску

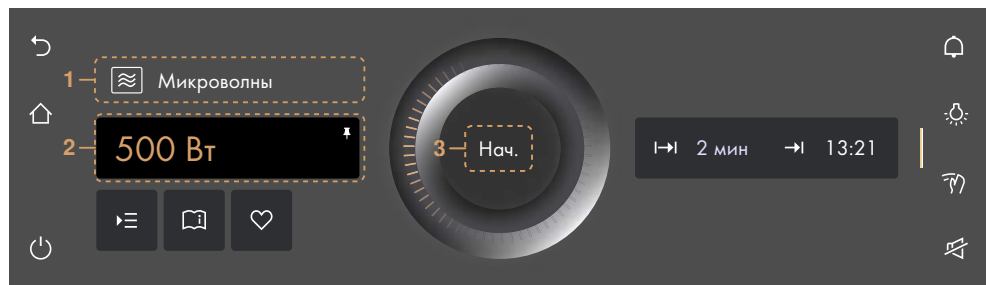

- | | | | |
|---|-------------------|---|---------------|
| 1 | Программа | 3 | Начало работы |
| 2 | Основное значение | | |

Возможности настройки

- | | | | |
|---|-------------------------------|---|--------------|
| ☰ | Опции | ↔ | Длительность |
| 📖 | Рекомендации по использованию | → | Окончание |
| ♡ | Программа-фаворит | | |

3.3 Камера

Модель V4000

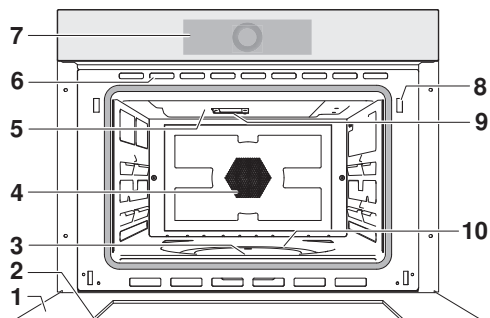

- 1 Дверца прибора
- 2 Уплотнение дверцы
- 3 Нижний жар
- 4 Нагнетатель горячего воздуха
- 5 Гриль

Модель V2000

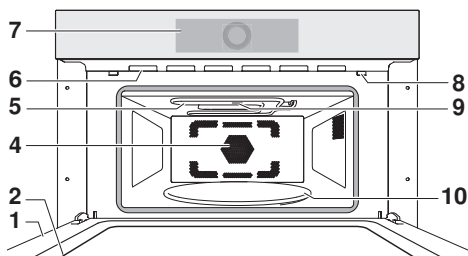

- 6 Вентиляционные отверстия
- 7 Панель управления с CircleSlider
- 8 Устройство обнаружения дверцы
- 9 Вход микроволнового излучения
- 10 Вращающийся поднос

3.4 Принадлежности



Повреждение из-за неправильного обращения! Не выполнять резку ножами или режущими кругами на принадлежностях.



Не использовать металлические принадлежности в микроволновом или комбинированном режиме работы.

Вращающийся поднос

Эмалированный вращающийся поднос **1**, макс. допустимая загрузка 5 кг (в модели V4000)

Стекланный вращающийся поднос **2** с подставкой **3**, макс. допустимая загрузка 4 кг (в модели V2000)

- Подставка для низкой или высокой решетки, например, для приготовления с использованием гриля
- Непосредственная подставка для микроволнового и комбинированного режимов с соответствующими принадлежностями (для модели V2000).

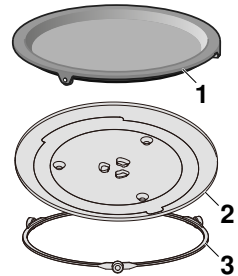

Круглая решетка



Повреждение из-за дефекта или отсутствия резиновых ножек (4) на модели V4000! Не использовать круглую решетку с дефектными резиновыми ножками (4) или без них в микроволновом и комбинированном режимах.

Низкая и высокая круглая решетка.

- Высокая решетка предназначена, прежде всего, для приготовления плоских блюд с использованием гриля.
- Низкая решетка (для модели V4000): подставка для микроволнового режима, режима обдува горячим воздухом, PizzaPlus и комбинированного режима.

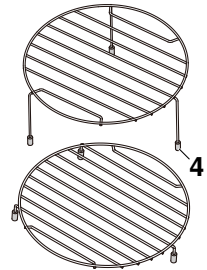

Крышка



Используйте крышку только в микроволновом режиме. В противном случае крышка может расплавиться.

- Предотвращает высыхание продукта.
- Препятствует загрязнению камеры.
- Сокращает время приготовления.

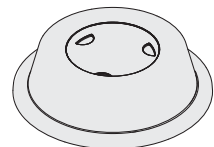

4 Управление

4.1 Управление дисплеем

Включение прибора

Управление прибором осуществляется посредством дисплея.

В режиме экономии электроэнергии в состоянии покоя EcoStandby часы будут показывать время, только если эта функция была активирована в настройках пользователя.

- ▶ Прикоснуться к дисплею пальцем и удерживать его некоторое время.
 - Отобразится экран запуска.

Изменение вида экрана запуска

Существует два различных варианта отображения экрана запуска: в виде виджетов или списка. Исходно установлено отображение в виде виджетов.

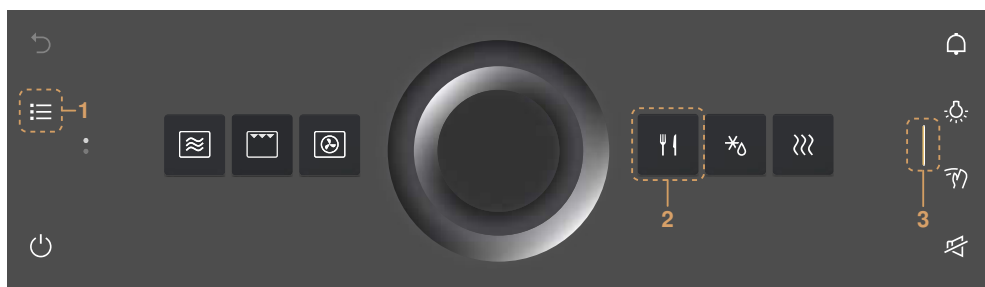

- ▶ Для временного изменения режима отображения следует нажать функциональную клавишу **1**.
 - Данный режим отображения сохранится до тех пор, пока экран не потемнеет.
 - После этого изменения будут сброшены.
 - При повторной активации дисплея отобразится сохраненный в настройках пользователя вид.
- ▶ Для длительного изменения режима отображения следует выбрать в меню настроек пользователя «Индивидуальные настройки» нужный вариант отображения экрана запуска.

Отображение экспресс-информации

В режиме отображения виджетов могут отображаться названия виджетов, а также избранные функции ✎ «Переименовать» и 🗑 «Удалить».

- ▶ Удерживать необходимый виджет **2** нажатым.
 - Над виджетом появляется экспресс-информация, а в меню Программы-фавориты – функция-фаворит.
- ▶ Отпустить виджет **2**.
 - Экспресс-информация исчезнет. В меню «Программы-фавориты» ❤️ экспресс-информация не исчезает для того, чтобы была возможность выбрать функцию «Переименовать»/«Удалить».

Перемещение виджета

В режиме отображения виджетов их можно перемещать и располагать в ином порядке.

- ▶ Удерживая нужный виджет **2** нажатым, переместить его среди других виджетов.
 - Виджеты расположены на нескольких страницах, одновременно можно перемещать только один виджет.
- ▶ Отпустить виджет **2**.
 - Новый порядок расположения виджетов сохранится.

Отображение правой панели инструментов

Правую панель инструментов можно отображать независимо от режима работы.

- ▶ Потянуть шторку **3** влево.
 - Раскроется панель инструментов.
 - На дисплее отобразятся дополнительные функции.

Управление круговым бегунком CircleSlider

- ▶ Установить палец на CircleSlider **4** и сделать круговое движение.
- ▶ Отпустить CircleSlider **4**.
 - Была выбрана программа или функция.
 - Цвет области отображения значений изменится на желтый.
 - Значение или настройка была уменьшена, увеличена или откорректирована.
- ▶ Для запуска программы или функции нажать «Старт».



4.2 Выбор и запуск программы

- ▶ Прикоснуться к дисплею пальцем и удерживать его некоторое время.
 - Отобразится экран запуска.

Выбор группы программ

Или:

- ▶ В режиме отображения виджетов нажать на **☰** название нужной группы программ.
 - На дисплее отобразится подменю с соответствующими программами.

Или:

- ▶ В режиме отображения списка **☰** можно выбрать нужную группу программ с помощью CircleSlider или проведя пальцем вверх или вниз (или в обратном направлении).
- ▶ Нажать «OK» или прикоснуться к названию программы.
 - На дисплее отобразится подменю с соответствующими программами.

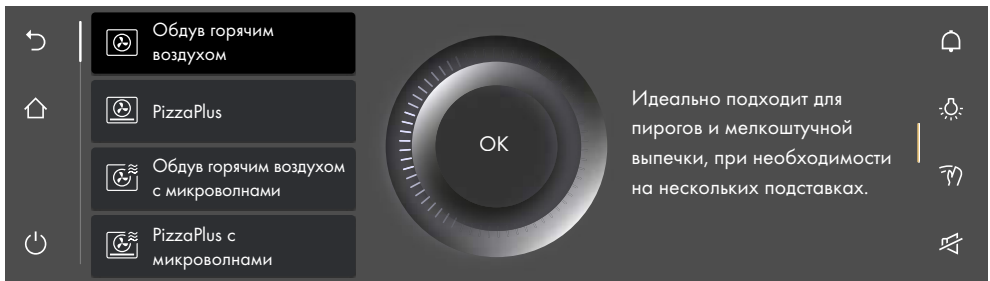

Выбор программы

- ▶ Выбрать нужную программу с помощью CircleSlider.
 - Также выбор можно осуществить путем проведения пальцем по экрану, навигации и нажатия на один из пунктов списка.

- ▶ Прикоснуться к нужной программе и нажать «ОК» или повторно прикоснуться к той же программе.
 - На дисплее отобразится экран готовности к запуску или еще одно подменю с дополнительными программами.
- ▶ При необходимости повторить процесс и выбрать нужную программу так, чтобы на дисплее появился экран готовности к запуску:



Коррекция значений

- ▶ При необходимости откорректировать основное значение **1** с помощью CircleSlider.
- ▶ Если нужно, нажать  и определить, откорректировать или активировать значения других функций.

Сохранение значений

- ▶ При необходимости сохранить и закрепить откорректированное основное значение **1** для выбранной программы на постоянной основе.
- ▶ Если нужно, нажать  и создать программу-фаворит.

Запуск программы

- ▶ Для запуска программы нажать «Старт».
 - Пульсирующий контур **2** кругового бегунка CircleSlider указывает на то, что рабочий режим стартовал.
 - Убывающий индикатор выполнения **3** в CircleSlider показывает оставшуюся длительность выполнения заданной программы, если длительность установлена.



При настроенной опции «Предварительный разогрев» текущая температура в камере в процессе подогревания отображаться не будет. Вместо этого степень разогрева можно увидеть по мере продвижения индикатора выполнения программы.

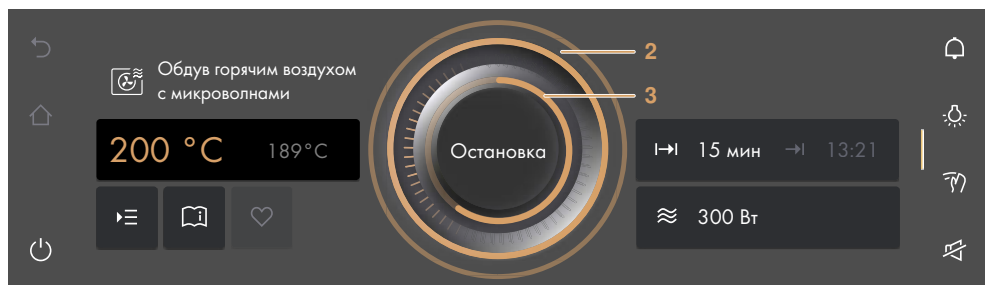

4.3 Изменение программы

Если программа еще не была запущена:

- ▶ Нажать функциональную клавишу .
 - Отобразится экран запуска.
 - Здесь можно выбрать новую программу.

Если программа уже действует:

- ▶ нажать и удерживать кнопку «Стоп».
 - Программа будет остановлена.

4.4 Длительность

Настройку длительности  можно регулировать, корректировать или отменять до начала или в ходе работы программы. По истечении установленного времени работы программа автоматически завершается.

Настройка длительности

- ▶ Выбрать необходимую программу.
- ▶ В области отображения значений нажать  «Длительность».
 - Цвет области отображения значений изменится на желтый.
- ▶ Установить нужную длительность с помощью CircleSlider.

- На дисплее отобразятся необходимая длительность и рассчитанное на ее основе время окончания работы :



 15 мин  13:21

- ▶ Для запуска программы нажать «Старт».
 - Программа запустится, отобразится оставшееся до конца программы время.
 - По истечении установленного времени работы программа автоматически завершается.
 - Если в какой-либо программе предусмотрены последующие этапы, их можно выбирать по истечении заданного времени работы программы.

Микроволны

Во всех режимах работы с микроволнами **необходимо** настраивать длительность.

Диапазон регулировки

Программа/функция	Минимальный	Максимальный
Модель V4000		
Программы с микроволнами	10 с	30 мин
Программы с обдувом горячим воздухом или грилем	10 с	1 ч 30 мин

Программа/функция	Минимальный	Максимальный
Модель V2000		
Программы с микроволнами	10 с	30 мин
Гриль-обдув горячим воздухом с микроволнами	10 с	1 ч 30 мин



В программах с фиксированной длительностью, например в программе разморозки хлеба, длительность не регулируется.

Отображение времени в процессе работы

В ходе работы прибора могут отображаться время и длительность приготовления.

- ▶ Развернуть шторку панели инструментов.
- ▶ Нажать функциональную клавишу  «Время».
 - На дисплее отобразятся время и длительность приготовления.

Скрытие отображения времени в процессе работы

- ▶ Нажать **X** либо «ОК».
 - С дисплея исчезнут время и длительность приготовления.

4.5 Отсрочка старта/окончание работы

Функция отсрочки старта активируется, если при выбранной программе установлена длительность и дополнительно – время окончания работы. Прибор автоматически включится и в нужное время снова выключится.

Настройка отсрочки старта

- ▶ Выбрать необходимую программу.
- ▶ Отрегулировать длительность.
- ▶ При необходимости настроить дополнительные параметры.
- ▶ Поставить приготовляемое блюдо в камеру.

Перед настройкой отсрочки старта:

- ▶ в области отображения значений нажать \rightarrow «Окончание».
 - Цвет области отображения значений изменится на желтый.
- ▶ Установить нужное время окончания с помощью CircleSlider.

- На дисплее отобразятся необходимая длительность и заданное время окончания работы:



\rightarrow 15 мин \rightarrow 13:21

- ▶ для запуска отсрочки старта нажать «Старт».
 - На дисплее отобразятся оставшееся/заданное время до запуска программы и время окончания работы:

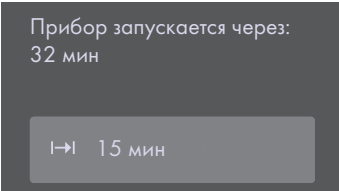

Прибор запускается через:
32 мин

\rightarrow 15 мин

- ▶ при необходимости следует проверить и изменить данные настройки.
 - При изменении настроек «Длительность» или «Окончание» оставшееся время до запуска программы рассчитывается заново.



После задания параметра «Длительность» время окончания программы в ходе ее выполнения уже невозможно отрегулировать или откорректировать.

Пример

- ▶ Выбрать режим работы  и температуру 180 °С.
- ▶ В 8:00 установлена длительность – 1 ч 15 мин.
- ▶ Выставлено время окончания работы – 11:30.
 - Прибор автоматически включится в 10:15 и выключится в 11:30.

4.6 Опции

Каждая программа предлагает различные опции. В вашем приборе предусмотрены следующие опции:

- ⏸️ Установка на более позднее время

Выбор и запуск опций

- ▶ Выбрать из нужной группы программ на дисплее какую-либо программу и при необходимости подтвердить, нажав «ОК».
 - На дисплее отобразится экран готовности к запуску.
- ▶ Нажать ▶☰.
 - На дисплее появляется меню опций:

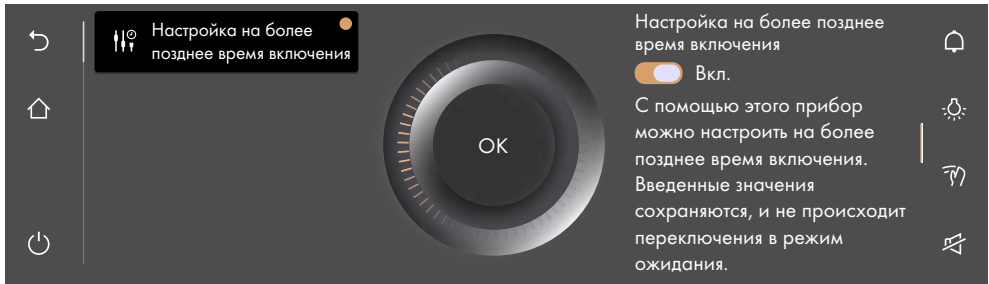

- ▶ нажать на нужную опцию.
- ▶ В правой части дисплея активировать опцию с помощью выключателя либо нажать на область значений и настроить необходимое значение посредством CircleSlider.
 - Каждая выделенная опция имеет ●.
- ▶ Подтвердить настройку, нажав «ОК».
 - Нажатием «ОК» можно подтвердить и несколько настроек одновременно.
 - На дисплее отобразится экран готовности к запуску.
- ▶ Для запуска программы нажать «Старт».

4.7 Установка на более позднее время

С помощью функции ⏸️ «Установка на более позднее время» программа вместе со всеми настройками может быть выбрана заранее, но запущена в более позднее время. Программа запустится не автоматически, а посредством взаимодействия с пользователем. Прибор останется в состоянии готовности к запуску и не переключится в режим экономии электроэнергии в состоянии покоя EcoStandby.

Настройка функции «Установка на более позднее время»

- ▶ Выбрать необходимую программу.
- ▶ Нажать ▶☰ «Опции» и выбрать ⏸️ «Установка на более позднее время».
- ▶ Нажать выключатель функции «Установка на более позднее время».
 - Функция «Установка на более позднее время» будет включена.
 - Настройки могут сохраняться до 36 часов.
- ▶ При необходимости настроить дополнительные параметры.
- ▶ Поставить приготовляемое блюдо в камеру.

Запуск функции «Установка на более позднее время»

- ▶ Для запуска программы нажать «Старт».
 - Программа запустится, отобразится оставшееся до конца программы время.



При одновременной настройке функций «Окончание работы» и «Установка на более позднее время» установленное время окончания работы при запуске функции «Установка на более позднее время» не учитывается.

4.8 Контроль и изменение настроек

Значения и настройки можно изменять как перед началом работы, так и во время нее. Исключением является настройка времени окончания программы →, производимая во время работы.

- ▶ Нажать на поле с необходимой настройкой.
- ▶ Для коррекции или сброса какого-либо значения нажать на область значений и откорректировать нужное значение посредством CircleSlider.
 - Цвет области отображения значений изменится на желтый.
 - Сброс значения можно выполнить с помощью ⊗.
- ▶ Для активации или деактивации опций следует нажимать на выключатель.
- ▶ Подтвердить настройку, нажав «ОК».

4.9 Разогрев



Если функция ⚡ «Разогрев» была активирована, ставить блюдо в камеру можно только после звукового сигнала и появления соответствующего сообщения.

В ходе предварительного разогрева камера быстро прогревается до нужной температуры.

Обзор

Предварительный разогрев возможен для следующих программ:



Обдув горячим воздухом



Гриль



PizzaPlus



Гриль-циркуляция воздуха



Обдув горячим воздухом с микроволнами



Гриль с микроволнами



PizzaPlus с микроволнами





Гриль-циркуляция воздуха с микроволнами



При настроенной опции «Предварительный разогрев» режим микроволн в процессе разогрева всегда будет автоматически отключаться.

Включение функции предварительного разогрева в меню опций

- ▶ Выбрать необходимую программу (см. страницу 17).
- ▶ Нажать  «Опции» и выбрать  «Предварительный разогрев».
- ▶ Нажать на выключатель функции «Предварительный разогрев».
 - Функция «Предварительный разогрев» включена.
- ▶ При необходимости настроить дополнительные параметры (см. страницу 21).
- ▶ Подтвердить настройку, нажав «ОК».
- ▶ Для запуска программы с предварительным разогревом нажать «Старт».
 - Функция «Предварительный разогрев» запустится.
 - Процесс выполнения программы будет отображаться в CircleSlider.

Вставить приготовляемое блюдо

Как только камера разогреется,

- прозвучит акустический сигнал и отобразится сообщение. Только после сброса данного сообщения начнется отсчет времени приготовления, если данная функция была настроена.
- ▶ Поставить приготовляемое блюдо в камеру.
- ▶ Закрыть дверцу прибора и подтвердить сообщение, нажав «ОК».
 - Программа запустится.

4.10 Рекомендации по использованию

Рекомендации по использованию содержат многочисленные советы различного характера, напр., об использовании подходящей подставки и посуды для приготовления того или иного блюда, а также специальные рекомендации для каждой программы.

Если программа еще не была запущена:

- ▶ Выбрать необходимую программу.
 - На дисплее отобразится экран готовности к запуску.

Отображение рекомендаций по использованию

- ▶ Нажать  «Рекомендации по использованию».
 - Будут отображены рекомендации для соответствующей программы.

Скрытие отображения рекомендаций по использованию

- ▶ чтобы скрыть рекомендации, нажать **X**.
 - На дисплее отобразится экран готовности к запуску или текущий режим работы.

4.11 Программы-фавориты

Создание программы-фаворита

Из всех программ можно создать программы-фавориты. При этом могут сохраняться любые опции, кроме «Окончание работы» →¹. Всего может быть создано максимум 50 программ-фаворитов.

- ▶ Выбрать нужную программу и откорректировать значения и настройки.
- ▶ Нажать ♥ «Программы-фавориты».
 - На дисплее отобразится меню с названиями программ-фаворитов, а также клавиатура.
- ▶ При необходимости можно изменить название программы-фаворита с помощью клавиатуры.
- ▶ Для удаления программы-фаворита нажать ↵.
- ▶ Для сохранения программы-фаворита нажать «ОК».
 - Отобразится экспресс-информация программы-фаворита.
 - На экране запуска программа-фаворит **1** отобразится в виде виджета с сердечком.

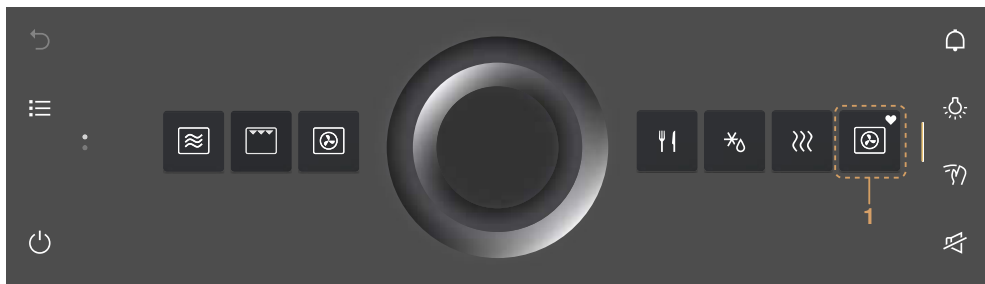

Изменение программы-фаворита

Однажды созданная программа-фаворит впоследствии не может быть изменена.

- ▶ Для изменения отдельных значений или настроек относительно старой программы-фаворита нужно создать новую программу-фаворита и при необходимости удалить старую.





Изменение названия программы-фаворита

Изменить название программы-фаворита можно только в режиме отображения виджетов.

- ▶ При необходимости нажать ⋮.
 - На экране запуска отобразятся виджеты.
- ▶ Нажать и удерживать программу-фаворит **1**.
 - Над виджетом отобразится экспресс-информация.
- ▶ Нажать ✎ «Переименовать».
 - На дисплее отобразится меню с названиями программ-фаворитов, а также клавиатура.
- ▶ С помощью клавиатуры изменить название программы-фаворита.
- ▶ Чтобы оставить прежнее название программы-фаворита, нажать ↵.
- ▶ Для сохранения новой программы-фаворита нажать «ОК».

Удаление программы-фаворита

Удалить какую-либо программу-фаворита из можно только в режиме отображения виджетов.

- ▶ При необходимости нажать 
 - На экране запуска отобразятся виджеты.
- ▶ Нажать и удерживать программу-фаворит **1**.
 - Над виджетом отобразится экспресс-информация.
- ▶ Нажать  «Удалить».
 - На дисплее отобразится сообщение: «Действительно удалить или сбросить?»
- ▶ Чтобы оставить программу-фаворита, нажать  «Нет».
- ▶ Для удаления программы-фаворита нажать  «Да».

Запуск программы-фаворита

- ▶ На экране запуска нажать на программу-фаворит **1**.
 - На дисплее отобразится экран готовности к запуску.
- ▶ Для запуска программы-фаворита **1** нажать «Старт».

4.12 Закрепление

Для изменения предложенного программой основного значения на постоянной основе его можно «прикрепить кнопкой» . Каждой программе присваивается только одно основное значение. Основные значения могут быть такими:

- уровень температуры
- Мощность микроволнового излучения
- Информация о продукте

Закрепление основного значения

- ▶ Выбрать необходимую программу.
 - На дисплее отобразится экран готовности к запуску.
- ▶ Откорректировать основное значение с помощью CircleSlider.
- ▶ Удерживать основное значение нажатым.
 - Цвет «кнопки» изменится на желтый.
 - Основное значение нужной программы установлено.
 - При каждом вызове программы закрепленное основное значение будет отображаться в качестве предлагаемой величины.

Сброс закрепленного основного значения

- ▶ На экране запуска нажать на программу с закрепленным основным значением.
 - На дисплее отобразится экран готовности к запуску.
- ▶ Удерживать подсвеченное желтым основное значение нажатым.
 - Цвет «кнопки» изменится на белый.
 - Основное значение нужной программы больше не задано.
 - При каждом вызове программы будет отображаться заданное в заводских настройках предлагаемое значение.



Если необходимо сбросить все закрепленные основные значения, следует отобразить (см. страницу 39) настройку пользователя «Закрепленные значения».

4.13 Таймер

Таймер работает как песочные часы. Он может использоваться независимо от других функций и программ.

Настройка и запуск таймера

- ▶ Нажать функциональную клавишу  «Таймер» на правой панели инструментов.
 - На дисплее отобразится таймер.
 - Предлагаемое значение **1** выделится желтым цветом.
- ▶ Установить нужную длительность с помощью CircleSlider.

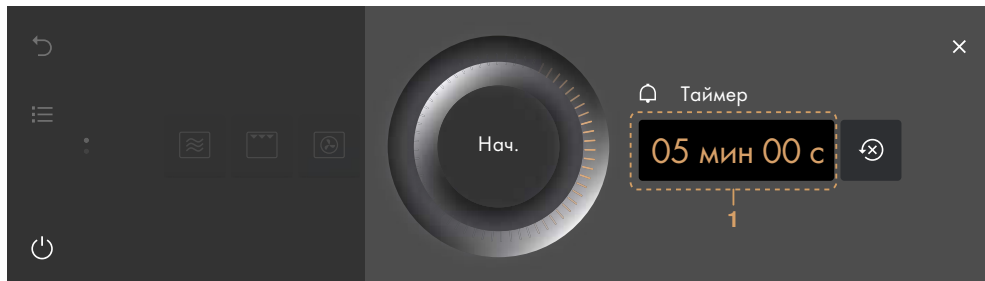



- ▶ Нажать «Старт».
 - Отобразится экран запуска.
 - На панели инструментов отобразится отсчет оставшегося времени.

По истечении длительности приготовления

- раздается звуковой сигнал;
 - на дисплее высвечивается «Время таймера истекло».
- ▶ Для подтверждения данного сообщения нажать «ОК».

Контроль и изменение

- ▶ Нажать функциональную клавишу  «Таймер».
 - На дисплее отображается текущее остаточное время.
- ▶ Нажать и удерживать кнопку «Стоп».
 - Отсчет длительности приготовления приостанавливается.
- ▶ Увеличить или сократить длительность приготовления с помощью CircleSlider.
- ▶ Для подтверждения продления или сокращения нажать «ОК».
 - Измененная длительность приготовления будет сохранена.
 - Отобразится экран запуска.
 - На дисплее отображается текущее остаточное время.

 При повторном вызове таймера последнее установленное значение длительности приготовления автоматически отобразится как предлагаемая величина.

Преждевременное выключение таймера

- ▶ Нажать функциональную клавишу  «Таймер».
 - На дисплее отображается текущее остаточное время.
- ▶ Нажать и удерживать кнопку «Стоп».



4.14 Освещение

Освещение камеры может включаться и выключаться независимо от работы прибора.





Освещение камеры автоматически включится за 3 минуты до завершения длительности приготовления.

Включение освещения камеры

- ▶ Нажать функциональную клавишу  «Освещение».
 - Цвет функциональной клавиши  изменится на желтый.
 - Освещение камеры будет включено.



Выключение освещения камеры

- ▶ Нажать функциональную клавишу  «Освещение».
 - Цвет функциональной клавиши  изменится на белый.
 - Освещение камеры будет выключено.

4.15 Блокировка экрана

Эта функция блокирует ввод данных через дисплей, например, во время очистки дисплея или же с целью предотвращения случайного изменения значений. При этом работа прибора продолжается, а сообщения отображаются.

Включение блокировки экрана

- ▶ Нажать функциональную клавишу  «Блокировка экрана».
 - На дисплее отобразится сообщение: «Активировать»
- ▶ Нажать «Активировать».
 - На дисплее отобразится .



Отключение блокировки экрана

- ▶ Нажать и удерживать .
 - Блокировка экрана будет снята.



4.16 Тихий режим

В тихом режиме прибор работает максимально тихо. Все звуки переключаются на самую низкую громкость. Тихий режим можно включать и выключать как в Настройках пользователя (см. страницу 37), так и через быстрый доступ на панели инструментов.

Включение тихого режима

- ▶ Развернуть шторку панели инструментов.
- ▶ Нажать функциональную клавишу  «Тихий режим».
 - На дисплее отобразится функция «Тихий режим».
- ▶ Нажать на выключатель функции «Тихий режим».
 - Функция «Тихий режим» будет включена.
 - Цвет функции  «Тихий режим» на панелях инструментов изменится на желтый.

Выключение тихого режима

- ▶ Развернуть шторку панели инструментов.
- ▶ Нажать функциональную клавишу  «Тихий режим».
 - На дисплее отобразится функция «Тихий режим».
- ▶ Нажать на выключатель функции «Тихий режим».
 - Функция «Тихий режим» будет отключена.
 - Цвет функции  «Тихий режим» на панелях инструментов изменится на белый.

4.17 Время

Время может отображаться независимо от режима работы.

Отображение времени

- ▶ Развернуть шторку панели инструментов.
- ▶ Нажать функциональную клавишу  «Время».
 - Время отобразится на дисплее.
 - При наличии соответствующей настройки одновременно отображается и длительность заданной программы.

Скрытие отображения времени

- ▶ Чтобы скрыть время, нажать .
 - Отображение времени на дисплее будет скрыто.



4.18 Преждевременное завершение программы

Программы можно завершить преждевременно во время их выполнения.

- ▶ Удерживать функциональную клавишу  нажатой.
 - Текущая программа будет завершена; если включен таймер, отсчет времени продолжается.
 - Если при этом была активирована блокировка дисплея, она деактивируется.
 - Прибор выключается.

4.19 Завершение работы

По истечении установленной длительности или по достижении заданной температуры.

- Программа автоматически завершается.
- Раздается звуковой сигнал.
- На дисплее отображается: «Процесс завершен».
- ▶ Для подтверждения данного сообщения нажать «ОК».
 - На дисплее, в зависимости от программы, предлагается выбор следующих опций:
 - Для продолжения работы с другой программой выбрать одно из отображенных последующих действий.
 - Для перехода в меню более высокого уровня выбрать функциональную клавишу .
 - Для перехода к экрану запуска выбрать функциональную клавишу .
 - Для выключения прибора удерживать нажатой функциональную клавишу .

Пока температура в камере превышает 80 °С,

- на дисплее отображается: «Остаточное тепло в камере» и текущая температура внутри камеры.



В ходе этого процесса за счет остаточного тепла еще некоторое время можно поддерживать блюда горячими. Охлаждающий вентилятор может продолжать работать.

Если в течение 3 минут не выполняется никаких действий.

- Дисплей темнеет, и прибор автоматически выключается.

Вынимание продукта



Опасность ожогов!

При открывании дверцы прибора из камеры может выходить горячий пар или горячий воздух. Принадлежности нагреваются. Используйте защитные перчатки или прихватку.

- ▶ Вынуть готовый продукт из камеры.
- ▶ Полностью удалить остатки конденсата и продуктов из камеры.
- ▶ Для предотвращения образования ржавчины и неприятных запахов вытирать остатки влаги и загрязнения мягкой ветошью.
- ▶ Дверцу прибора следует оставлять открытой в фиксированном положении до тех пор, пока камера не остынет и не высохнет.

4.20 Выключение прибора

- ▶ Удерживать функциональную клавишу  нажатой.
 - Выполняющаяся программа завершается, включенный таймер остается активным.
 - Если при этом была активирована блокировка дисплея, она деактивируется.
 - Дисплей потемнеет.

Индикация после выключения

В зависимости от программы и настроек на затемненном дисплее отображаются:

- индикатор остаточного тепла и температура, если температура превышает 80 °С;

4.21 Рекомендации по использованию прибора

В рекомендациях по использованию прибора предлагаются темы по управлению прибором.

Темы

Отобразить можно следующие темы:

- Экран запуска
- Панели инструментов
- Круговой бегунок CircleSlider
- Виджеты
- Список
- Список
- Программы-фавориты
- Закрепление
- Советы по настройке/EasyCook
- Предварительный разогрев

Отображение рекомендаций по использованию прибора

- ▶ На экране запуска нажать .
 - На дисплее появится меню рекомендаций по использованию прибора.

- ▶ Выбрать нужную тему.
 - В правой области дисплея появится информация по нужной теме.

5 Программы

 **Не использовать металлические принадлежности в микроволновом или комбинированном режиме с микроволнами.**

5.1 Модель V2000

Микроволновый режим



Диапазон мощности	100–900 Вт
Предлагаемое значение	500 Вт/2 мин
Подставка	Вращающийся поднос

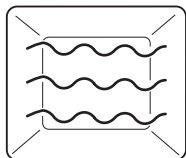

Блюда и жидкости нагреваются под действием микроволн.

Программа

- Предварительно приготовленные блюда
- Замороженные и готовые продукты
- Жидкости

Приготовление продуктов с кожей или панцирем:

- ▶ Продукты, имеющие кожуру, оболочку или панцирь, например картофель, томаты, сосиски, ракообразных и т. п., следует проколоть вилкой. В противном случае образующийся пар не сможет выйти и продукты могут лопнуть.
- ▶ перед приготовлением разбить яйца и перемешать.
- ▶ Яичница-глазунья: перед приготовлением проколоть желток



По истечении примерно половины времени приготовления продукт перевернуть или помешать.

Комбинированный режим гриль-обдув горячим воздухом с микроволнами

В этом комбинированном режиме гриль-обдув горячим воздухом комбинируются с микроволнами. Чем больше жидкости содержится в продукте, тем выше можно выбирать мощность микроволн.



Температурный диапазон	50–210 °С
Предлагаемое значение	180 °С
Пример применения	Мощность
Приготовление блюд с начинкой, гратена с небольшим количеством подливки/жидкости	300–400 Вт
Приготовление гратена/запеканки с большим количеством подливки/жидкости	450 Вт
Подставка	Вращающийся поднос

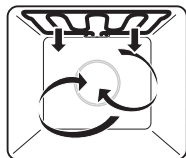

Воздух в камере прогревается нагревательным элементом, расположенным за задней стенкой камеры, и равномерно циркулирует.

Программа

- Запеканки, gratены, приготовление некоторых мясных продуктов и рагу.

5.2 Модель V4000**Микроволновый режим**

Диапазон мощности	100–900 Вт
Предлагаемое значение	500 Вт/2 мин
Подставка	Низкая решетка

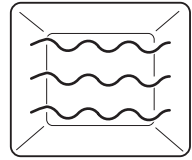

Блюда и жидкости нагреваются под действием микроволн.

Программа

- Предварительно приготовленные блюда
- Замороженные и готовые продукты
- Жидкости

Приготовление продуктов с кожей или панцирем:

- ▶ Продукты, имеющие кожуру, оболочку или панцирь, например картофель, томаты, сосиски, ракообразных и т. п., следует проколоть вилкой. В противном случае образующийся пар не сможет выйти и продукты могут лопнуть.
- ▶ перед приготовлением разбить яйца и перемешать.
- ▶ Яичница-глазунья: перед приготовлением проколоть желток



По истечении примерно половины времени приготовления продукт перевернуть или помешать.

Обдув горячим воздухом

Температурный диапазон	50–220 °С
Предлагаемое значение	180 °С
Подставка	Низкая решетка

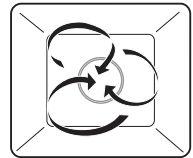

Воздух в камере прогревается нагревательным элементом, расположенным за задней стенкой камеры, и равномерно циркулирует.

Программа

- Пирог, мелкоштучная выпечка, хлеб и жаркое.

PizzaPlus

Температурный диапазон	50–220 °С
Предлагаемое значение	180 °С
Подставка	Низкая решетка

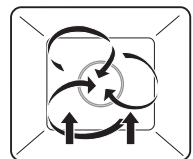

Нагрев осуществляется с помощью горячего воздуха и нижнего жара. Основа выпекаемого изделия интенсивно пропечется.

Программа

- Пицца, пироги и открытые пироги



Для получения особенно хрустящей выпечки следует использовать темный эмалированный противень, не выстлывая его бумагой для выпечки.

Гриль

Температурный диапазон	3 уровня
Предлагаемое значение	Уровень 3
Подставка	Низкая или высокая решетка

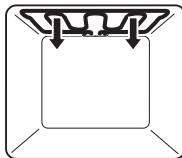

Нагрев осуществляется с помощью нагревательного элемента гриля.

Программа

- Блюда плоской формы, например куски курицы или колбаски
- Гратинирование
- Тост
- ▶ Положить продукты для гриля прямо на высокую круглую решетку.

Гриль-циркуляция воздуха

Температурный диапазон	50—220 °С
Предлагаемое значение	200 °С
Подставка	Низкая решетка

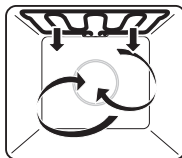

Нагрев осуществляется с помощью нагревательного элемента гриля. Воздух в камере прибора циркулирует равномерно за счет нагнетателя горячего воздуха.

Программа

- курица целиком
- высокие продукты для гриля
- ▶ Выложить продукт для гриля прямо на решетку или же в фарфоровую или стеклянную емкость.

Комбинированные режимы

В комбинированном режиме можно комбинировать любой режим работы с микроволнами. Это позволяет сократить время приготовления от трети до половины. Чем больше жидкости содержится в продукте, тем выше можно выбирать мощность микроволн.

Программы:

Обдув горячим воздухом с микроволнами

Гриль с микроволнами



PizzaPlus с микроволнами



Гриль-циркуляция воздуха и микроволны

Пример применения	Мощность
Выпечка кексов, тушение/жарение мяса	100—200 Вт
Приготовление блюд с начинкой, гратена с небольшим количеством подливки/жидкости	300—400 Вт
Приготовление гратена/запеканки с большим количеством подливки/жидкости	450 Вт
Подставка	Низкая решетка



 **В комбинированных режимах можно использовать только посуду, подходящую для микроволновых печей!**

5.3 Другие программы

Разморозка

В программе  «Разморозка» можно бережно и быстро разморозить различные продукты с помощью микроволн. Можно выбирать количество продукта от 100 г до 1000 г. После ввода необходимого количества длительность процесса и мощность микроволн настраиваются автоматически.

Наилучших результатов разморозки можно добиться, если размораживать замороженные продукты в приборе сразу после их извлечения из морозильной камеры. Кроме того, плоские упаковки продуктов размораживаются более равномерно, чем компактные круглые.

Программы:

* Разморозка хлеба

* Разморозка мяса

Для хорошего результата разморозки важно правильно подобрать подставку.



Порядок действий для модели V4000

- ▶ Установить низкую решетку на вращающийся поднос и положить размораживаемый продукт на низкую решетку.

Порядок действий для модели V2000

- ▶ Положить размораживаемый продукт прямо на вращающийся поднос.

 **Не использовать металлические принадлежности в микроволновом режиме работы.**

 Полезные советы по разморозке также содержатся в разделе  «Рекомендации по использованию».

Разогрев

В программе  «Разогревание» можно разогревать или нагревать различные напитки и блюда. Это происходит после ввода необходимого количества продукта для микроволн.

Программы:

 Нагревание еды

 Нагревание напитков

 Разогревание напитков

 Кипячение воды



Осторожно, горячо!

Перед тем как достать нагретые предметы из прибора, сначала проверить их температуру на ощупь.



При нагревании жидкости с использованием микроволн опустить в сосуд кофейную ложку. Не использовать сосуды с узким носиком.



«Нагревание еды»

Перед запуском программы:

- ▶ Поставить сверху уже приготовленное блюдо или блюда на тарелке или другой подходящей посуде как можно равномернее.
- ▶ Определить количество продукта и поставить его в прибор для нагревания.



«Разогревание напитков» и «Нагревание напитков»

Перед запуском программы:

- ▶ Налить, например, молоко или чай в чашку или другую подходящую посуду.
- ▶ Определить количество напитка и поставить его в прибор для разогревания или нагревания.



«Кипячение воды»

Перед запуском программы:

- ▶ Налить воду в чашку или другую подходящую посуду.
- ▶ Определить количество воды и поставить ее в прибор для кипячения.

Wellness

Программа  «Wellness» позволяет подготавливать следующие предметы для процедур.

Программы:



Влажные салфетки



Мешочки с косточками



Горячее обертывание



Осторожно, горячо!

Перед тем как поставить нагретые предметы на другие части корпуса, сначала проверьте их температуру на ощупь.



«Влажные салфетки»

Перед запуском программы:

- ▶ Смочить и отжать полотенца.
- ▶ Положить полотенца в развернутом или сложенном до нужного размера виде на низкую решетку или вращающийся поднос.



«Горячее обертывание»

Перед запуском программы:

- ▶ Подготовленные полотенца разложить по возможности по всей поверхности на низкой решетке или вращающемся подносе.



«Мешочки с косточками»

Перед запуском программы:

- ▶ Положить мешочки с вишневыми или виноградными косточками на низкую решетку или вращающийся поднос.

EasyCook

С помощью EasyCook можно просто и удобно приготовить любые продукты. После выбора группы продуктов и продукта прибор предлагает подходящие программы, включая настройки и принадлежности.

6 Микроволновый режим

6.1 Указания по применению



Соблюдать рекомендации, приведенные в главе «Указания по технике безопасности».

В фарфоровой, керамической и глиняной посуде имеются пустоты, которые могут наполниться водой. Опасность растрескивания! Соблюдать указания изготовителя.



Пригодно для микроволнового и комбинированного режимов



Не пригодно для микроволнового и комбинированного режимов

Хорошо подходят для микроволнового режима 

- Термостойкое стекло, например Pyrex
- Фарфор
- Пластик, пригодный для использования в микроволновой печи
- Силиконовые формы

Разрешено использовать в микроволновом режиме 

- Алюминиевая упаковка для готовых продуктов
- Низкая и высокая решетка

Запрещено использовать в микроволновом режиме 

- Казаны
- Жестяные формы
- Алюминиевая фольга
- Противни
- Посуда с золотым ободком или металлическим декором
- Температурный зонд

6.2 Полезные советы для использования микроволнового режима



Включать микроволновый режим только после того, как продукты размещены в камере.



При настроенной опции «Предварительный разогрев» режим микроволн в процессе разогрева всегда будет автоматически отключаться.

- ▶ При использовании только микроволнового режима следует накрывать продукты, чтобы они не высыхали. Для накрывания подходят крышки для микроволновой печи, стеклянные или фарфоровые крышки, а также пленка, пригодная для использования в микроволновой печи.

В микроволновом режиме в камере может образовываться влага. Для предотвращения неприятных запахов и образования ржавчины в камере необходимо соблюдать следующие правила.

- ▶ Жидкие и выделяющие пар блюда накрывать крышкой, за исключением случаев, когда они должны оставаться хрустящими.
- ▶ Для предотвращения образования ржавчины и неприятных запахов вытирать остатки влаги и загрязнения мягкой ветошью.
- ▶ Во избежание повреждений прибора его дверцу по окончании работы следует оставлять открытой в фиксированном положении, пока камера не остынет.

6.3 Микроволновый режим

- ▶ Выбрать режим работы и запустить.

При открывании дверцы прибора микроволновый режим сразу же прерывается. После закрывания прибор продолжает работать в микроволновом режиме. Длительность и мощность микроволнового режима можно контролировать и изменять во время работы.

Для отключения микроволнового режима см. Прерывание/преждевременное завершение режима работы.

- Завершение работы.

7 V-ZUG-Home



Устройство может быть подключено к сети.



Дальнейшая информация приведена на сайте www.vzug.com.

8 Настройки пользователя

8.1 Регулировка настроек пользователя

- ▶ Прикоснуться к дисплею пальцем и удерживать его некоторое время.
 - Отобразится экран запуска.
- ▶ Выбрать  «Настройки пользователя» и при необходимости подтвердить выбор нажатием «ОК».
- ▶ Выбрать необходимую настройку пользователя.
 - На дисплее отобразится главное меню нужной настройки пользователя или еще одно подменю с дополнительными настройками пользователя.
- ▶ Выполнить необходимую настройку.
 - Настройка сразу же будет сохранена.
- ▶ Для выхода из подменю нажать .
- ▶ Для выхода из настроек пользователя нажать .



В случае сбоя энергоснабжения все настройки пользователя вплоть до тихого режима сохраняются.

8.2 Язык

Можно изменить язык сообщений на экране. Пользователь может выбрать язык сообщений из нескольких предусмотренных в приборе.

8.3 Блокировка клавиш

Для предотвращения случайного включения прибора детьми служит функция блокировки клавиш.

Если функция блокировки клавиш включена, то прибор можно эксплуатировать только после ввода кода. Во время разблокировки код отображается в обратной последовательности.



Функция блокировки клавиш активируется через 1 минуту после выключения прибора.

8.4 Дисплей

Цветовая схема

Для дисплея можно выбрать светлую или темную цветовую схему.

Яркость

Яркость дисплея можно менять.

Фон

Фоновое изображение дисплея можно менять. Выберите варианты отображения фона: однотонный, текстурный или с дополнительным изображением продуктов поверх текстуры. При выборе текстурного отображения с продуктами в режиме отображения виджетов на каждой странице будут изображены разные продукты.

8.5 Звуки

Тихий режим

В тихом режиме прибор работает максимально тихо. Все звуки переключаются на самую низкую громкость. Данная настройка отключается, когда прибор переходит в режим экономии электроэнергии в состоянии покоя EcoStandby. Пока активирован тихий режим, громкость оповестительных и звуковых сигналов не регулируется.

Набор звуковых сигналов

Тональность предупредительных и оповестительных сигналов можно менять.

Оповестительные сигналы

Оповестительные сигналы можно делать громче или тише, или же отключать совсем. Некоторые оповестительные сигналы не подлежат отключению по правовым причинам или из соображений безопасности.



При выключении прибора раздается короткий оповестительный сигнал, даже если выбрана настройка «Выкл.» (функция безопасности).

Звуковые сигналы

Звуковые сигналы можно делать громче или тише. Отключить их нельзя.



Во время появления звуковых сигналов их можно отключить, коснувшись любого места на дисплее или открыв дверцу.

8.6 Дата и время

Временная синхронизация

При подключении к V-ZUG-Home автоматически устанавливается настройка «Интернет». После этого время, дата и часовой пояс синхронизируются напрямую через приложение.

Дата

Возможность вызова и изменения даты.

Время

Время можно запрашивать и изменять.

Формат даты и времени

Индикацию времени можно настроить в европейском 24-часовом или в американском 12-часовом (а. т./р. т.) формате.

Дата может отображаться в форматах ДД.ММ.ГГГГ, ГГГГ-ММ-ДД или ММ/ДД/ГГГГ.

Время в режиме ожидания

Возможен выбор между настройками «Выкл.», «Вкл.» и «Вкл. с ночным режимом».

Дизайн часов

Внешний вид часов на экране режима ожидания можно видоизменять. Доступны циферблаты «Цифровой», «Аналоговый» и «Точечный».

Ночной режим

В ночном режиме яркость отображения времени снижена. Запуск ночного режима можно настраивать.



Ночной режим всегда длится 8 часов.

Синхронизация времени

Можно выбирать между сетевой синхронизацией и часами реального времени (RTC).

8.7 Главная страница V-ZUG

Режим работы

Существует выбор между опциями «Выкл.», «Отображение» и «Управление и отображение». Для подключения прибора к приложению «V-ZUG-Home» нужно выбрать опцию «Отображение» или «Управление и отображение».

Отображение информации

Отображает всю нужную для подключения информацию.

Перезагрузка интерфейса

В случае трудностей с установлением соединения интерфейс можно сбросить.

Сброс

Отключает все соединения с мобильными устройствами.

8.8 Информация о приборе

Идентификационные номера

Отображается серийный (SN) и артикульный номер.

Номера версий

Отображаются актуальные версии программного обеспечения.

Демонстрационный режим

Прибор отображает текущий статус демонстрационного режима. Включение и выключение демонстрационного режима возможно только в сервисном меню.

Контакты сервисного центра

Отображаются контактные данные сервисного центра.

8.9 Заводские настройки

Закрепленные значения

Сбрасывает все закрепленные значения.

Экран запуска

Возвращает экран запуска к режиму отображения в виде виджетов. Программы-фавориты при этом сохраняются.

Программы-фавориты

После ввода «ОК» все установленные программы-фавориты будут сброшены.

V-ZUG-Home

Отключает все соединения с мобильными устройствами.

Заводские настройки

Сброс настроек до состояния при доставке. При этом теряются все индивидуализированные данные.

8.10 Обслуживание

Эта часть меню предназначена для сотрудников сервисного центра и защищена паролем.

9 Техническое обслуживание и уход



Опасность получения ожогов от горячих поверхностей! Перед очисткой дать прибору и принадлежностям остыть. Запрещается использовать прибор в случае повреждений дверцы прибора или устройства обнаружения дверцы. Регулярно проверять эти детали.

Для очистки использовать только мягкую ткань. Не использовать абразивные, щелочные или кислотные чистящие средства, острые или царапающие металлические скребки, металлическую вату, абразивные губки и т. д. Эти изделия царапают поверхности. Царапины на стекле могут привести к раскалыванию стекла. Не очищать прибор с помощью пароочистителя.

9.1 Наружная очистка

- ▶ Очищать поверхности и дисплей следует мягкой, смоченной в воде для мытья тряпкой.
- ▶ Вытереть насухо мягкой тряпкой.
- ▶ Загрязнения или остатки чистящих средств следует удалять незамедлительно.

9.2 Очистка камеры



Вращающийся поднос и подставку вращающегося подноса (при наличии) после очистки обязательно устанавливать на место.

- ▶ Перед очисткой вынуть из камеры все принадлежности.
- ▶ Регулярно протирать камеру, особенно если блюдо перелилось через край. Сразу же вытирать брызги жира или остатки пищи.
- ▶ По возможности удалять загрязнения влажной тряпкой в еще теплой камере. Использовать мягкую, влажную тряпку, а затем протирать насухо мягкой тряпкой.
- ▶ При сильном загрязнении нагревать в течение 2–3 минут стакан воды при максимальной мощности микроволнового излучения. Благодаря образуемому пару размягчаются загрязнения.
- ▶ Для устранения неприятных запахов нагревать в течение 2–3 минут стакан воды с лимонным соком при максимальной мощности микроволнового излучения.

9.3 Очистка дверцы прибора

- ▶ Протереть дверцу прибора мягкой влажной тряпкой.
- ▶ Вытереть насухо мягкой тряпкой.



Нельзя снимать дверцу прибора из соображений безопасности.

9.4 Очистка принадлежностей

- ▶ Вращающийся поднос (стеклянный или эмалированный) можно мыть в посудомоечной машине, однако при этом ухудшаются антипригарные свойства. Рекомендуется мыть вручную.
- ▶ Подставку вращающегося подноса и крышку разрешается мыть только вручную.

9.5 Замена освещения



В целях обеспечения безопасности освещение должно быть заменено нашим сервисным центром.

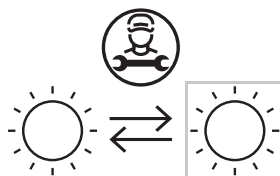

10 Устранение неисправностей

При определенных обстоятельствах следующие неисправности можно устранить самостоятельно. Если это невозможно, записать полное сообщение о неисправности (текст, заводской номер и номер ошибки) и позвонить в сервисный центр.

10.1 Сообщения о неисправностях

Сообщение	Возможная причина	Устранение
▪ «FX/EXX»	▪ Сообщение о неисправности может быть вызвано различными причинами.	<ul style="list-style-type: none"> ▶ Квитировать сообщение о неисправности, нажав «ОК». ▶ Отключить электропитание примерно на 1 минуту. ▶ Снова включить электропитание. ▶ Если неисправность появится снова, записать полное сообщение об ошибке и серийный номер прибора. ▶ Отключить электропитание. ▶ Обратиться в сервисный центр.
▪ «UX/EXX»	▪ Сбой в электроснабжении.	<ul style="list-style-type: none"> ▶ Квитировать сообщение о неисправности, нажав «ОК». ▶ Отключить электропитание примерно на 1 минуту. ▶ Снова включить электропитание. ▶ Если неисправность появится снова, записать полное сообщение об ошибке и серийный номер прибора. ▶ Отключить электропитание. ▶ Обратиться в сервисный центр.

10.2 Другие возможные проблемы

Проблема	Возможная причина	Устранение
▪ Прибор не работает	▪ Сработал предохранитель домашней электропроводки.	<ul style="list-style-type: none"> ▶ Заменить предохранитель. ▶ Снова включить защитный автомат.
	▪ Предохранитель срабатывает многократно.	▶ Обратиться в сервисный центр.
	▪ Перебой в электроснабжении.	▶ Проверить электроснабжение.
	▪ Включен демонстрационный режим.	Демонстрационный режим можно выключить только введя код безопасности. <ul style="list-style-type: none"> ▶ Обратиться в сервисный центр.
	▪ Прибор неисправен.	▶ Обратиться в сервисный центр.

Проблема	Возможная причина	Устранение
▪ Не работает освещение	▪ Освещение неисправно.	▶ Обратиться в сервисный центр.
▪ При работе прибора слышится шум	▪ Рабочие шумы могут возникать в течение всего процесса работы (переключение, шум насоса и вентилятора).	Эти шумы являются нормальным явлением.
▪ Часы идут неправильно	▪ Сбои в ритме частоты электросети.	▶ Выключить синхронизацию с сетью. Или: ▶ подключить прибор к Интернету. ▶ Время автоматически синхронизируется.
	▪ При выключенной синхронизации с сетью встроенный тактовый генератор работает неточно	▶ Обратиться в сервисный центр.

10.3 После перебоя в электропитании:



Настройки пользователя сохраняются без изменений.

Кратковременный перебой в электропитании во время работы

- Текущий режим работы прибора будет прерван.
- После включения прибора на дисплее высвечивается: «Процесс был прерван вследствие перебоя в энергоснабжении».
- ▶ Для подтверждения данного сообщения нажать «ОК».
- Отобразится экран запуска.

Длительный перебой в электропитании

После длительного перебоя в электропитании выполняется первый ввод в эксплуатацию. Для дальнейшей эксплуатации прибора необходимо заново настроить только время и дату; выполнение прочих настроек необязательно.

11 Принадлежности

Приведенные здесь принадлежности и запасные части можно заказать в дополнение к комплекту поставки прибора. Заказ запасных частей выполняется за дополнительную плату, кроме случаев гарантийного ремонта. При заказе необходимо указывать название модели и тип прибора и точное наименование принадлежности или запасной детали.

11.1 Принадлежности

Противень круглый с TopClean
Программа без микроволн

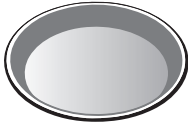

11.2 Дополнительные принадлежности

Информация на сайте: www.vzug.com

12 Технические характеристики

Габаритные размеры

- ▶ См. руководство по монтажу

Электрическое подключение

- ▶ См. заводскую табличку 1

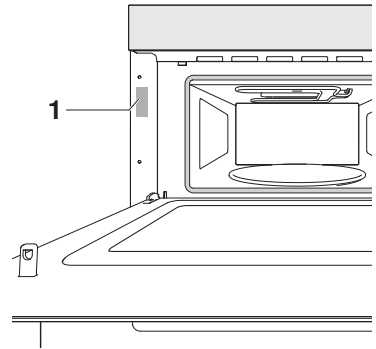

12.1 Измерение температуры

Температура внутри камеры измеряется согласно международному стандарту в пустой камере. Собственные измерения могут давать неточные результаты и не годятся для проверки точности температуры.

13 Полезные советы

... для программ с микроволнами

Результат	Устранение недостатка
▪ Блюда подсохли.	<ul style="list-style-type: none"> ▶ Уменьшить время приготовления. ▶ Уменьшить мощность микроволн.

... для выпечки и жаркого

Результат	Устранение недостатка
▪ Выпечка или жаркое хорошо выглядят снаружи. Однако середина тестообразная или не достигла нужной степени готовности.	▶ В следующий раз установить более низкую температуру и увеличить длительность.
▪ Пирог рассыпается.	<ul style="list-style-type: none"> ▶ Сравнить настройки с «EasyCook». ▶ В следующий раз установить более низкую температуру и увеличить длительность. ▶ Достаточно долго месить сдобное тесто и выпекать сразу после вымешивания. ▶ Для бисквитного теста яичный желток/белок следует взбивать дольше до образования пены, затем аккуратно влить в массу и выпекать сразу после вымешивания. ▶ Учитывать информацию о количестве пекарского порошка.

Результат	Устранение недостатка
▪ Выпечка подрумянивается неравномерно.	<ul style="list-style-type: none"> ▶ В следующий раз установить более низкую температуру и подходящую длительность. ▶ Сравнить настройки с «EasyCook».



Разница в подрумянивании является нормальной. Подрумянивание будет происходить равномернее, если установить более низкую температуру.

13.1 Экономия электроэнергии

- ▶ Избегать частого открывания дверцы прибора.
- ▶ Включать освещение только при необходимости.
- ▶ Использовать остаточное тепло: начиная с продолжительности 30 минут прибор выключать за 5–10 минут до завершения режима работы.



Наименьшего значения использования электроэнергии можно достичь, выбрав настройку пользователя «Без отображения времени». Несмотря на систему экономии EcoStandby функции безопасности активны.

14 Утилизация

14.1 Упаковка



Детям ни в коем случае нельзя играть с упаковочным материалом (опасность травм и удушья). Храните упаковочный материал в безопасном месте или утилизируйте его согласно действующим предписаниям по охране окружающей среды.

14.2 Безопасность

Прибор следует сделать непригодным для эксплуатации, чтобы избежать несчастных случаев, вызванных неправильным использованием (например, в случае играющих детей):





- ▶ отсоединить прибор от электросети. Отсоединение стационарно установленного прибора должно осуществляться квалифицированным электриком. Затем обрезать сетевой кабель прибора.

14.3 Утилизация



- Символ «перечеркнутый мусорный бак» означает, что отработанные электрические и электронные приборы необходимо утилизировать отдельно (WEEE, Директива ЕС об утилизации электрического и электронного оборудования). Такие приборы могут содержать опасные для человека и окружающей среды вещества.
- Эти приборы необходимо утилизировать в специально отведенных пунктах сбора для переработки электрического и электронного оборудования. Их нельзя утилизировать вместе с несортированными бытовыми отходами. Тем самым вы вносите свой вклад в защиту ресурсов и окружающей среды.
- За дополнительной информацией обращайтесь в местные органы власти.

Адреса импортеров

			
AU/NZ	V-ZUG Australia Pty. Ltd. 2/796 High Street Kew East 3102, VIC AUSTRALIA	IL	Digital Kitchen Hataarucha 3 6350903 Tel Aviv ISRAEL
CN	V-ZUG (Shanghai) Domestic Appliance Co. Ltd. Raffles City Changning Office Tower 3 No. 1139 Changning Road 200051 Shanghai CHINA	LB	Kitchen Avenue SAL Mirna El Chalouhi Highway Wakim Bldg, Jdeihah Beirut LEBANON
AT/BE/ DE/FR/ NL/LU	V-ZUG Europe BVBA Evolis 102 8530 Harelbeke BELGIUM	RU	OOO Hometek Dubininskaya Street 57 building 1 113054 Moscow RUSSIA
GB/IE	V-ZUG UK Ltd. One Pancras Square Gridiron Building N1C 4G London GREAT BRITAIN	SG	V-ZUG Singapore Pte. Ltd. 6 Scotts Road Scotts Square #03-11/12/13 228209 Singapore SINGAPORE
HK/MO	V-ZUG Hong Kong Co. Ltd. 12/F, 8 Russell Street Causeway Bay HONG KONG	TR	GÜRELLER Anchor Sit.3A/1-2 Çayyolu 06690 ÇANKAYA/ANKARA TURKEY
IT	Frigo 2000 S.p.A Viale Fulvio Testi 125 20092 Cinisello Balsamo (Milano) ITALY	UA	Private enterprise "Stirion" (MIRS corp.) Osipova Street 37 65012 Odessa UKRAINE

Предметный указатель

Символы

CircleSlider	
Реакция.....	18
EasyCook.....	35
PizzaPlus.....	31
V-ZUG-Home.....	36
Отображение информации.....	38
Перезагрузка интерфейса.....	38
Режим работы.....	38
Сброс.....	38
Wellness.....	34

А

Адреса импортеров.....	46
------------------------	----

Б

Блокировка экрана.....	27
Включение.....	27
Выключение.....	27

В

Ввод в эксплуатацию.....	9, 12
Виджеты.....	13, 52
Влажные салфетки.....	34
Вращающийся поднос.....	15
Время.....	28
Отображение.....	28
Скрытие отображения.....	28

Г

Габаритные размеры.....	43
Горячее обертывание.....	34
Готовность к запуску.....	14
Гриль.....	32
Гриль-циркуляция воздуха.....	32

Д

Дата и время	
Временная синхронизация.....	38
Время.....	38
Время в режиме ожидания.....	38
Дата.....	38
Ночной режим.....	38
Синхронизация времени.....	38
Формат даты и времени.....	38
Дверца прибора	
Очистка.....	40
Демонстрационный режим.....	39
Дизайн часов.....	38
Дисплей	
Фон.....	37
Цветовая схема.....	37

Яркость.....	37
Длительность.....	19
Для заметок.....	49
Дополнительные принадлежности	
.....	43
Другие возможные проблемы	
.....	41
Другие программы.....	33

З

Заводская табличка.....	43
Заводские настройки.....	39
V-ZUG-Home.....	39
Закрепленные значения.....	39
Программы-фавориты.....	39
Экран запуска.....	39
Закрепление.....	25
Запасные детали.....	43
Звуки	
Звуковые сигналы.....	37
Набор звуковых сигналов.....	37
Оповестительные сигналы.....	37
Тихий режим.....	37

И

Идентификационные номера.....	38
Инструкции по использованию	
.....	9
Информация о приборе.....	38

К

Камера.....	14
Измерение температуры.....	43
Очистка.....	40
Кипячение воды.....	34
Комбинированный режим.....	30, 33
Комбинированный режим гриль-обдув	
горячим воздухом с микроволнами... ..	30
Конструкция.....	12
Контакты сервисного центра	
.....	39
Круглая решетка.....	15
Круговой бегунок CircleSlider	
Управление.....	17
Крышка.....	15

М

Мешочки с косточками.....	34
Микроволновый режим.....	35
Микроволны.....	30, 31, 44
Полезные советы.....	35
посуды.....	35
Указания по применению.....	35

н		р	
Нагревание еды.....	34	Разморозка.....	33
Наружная очистка.....	39	Разогрев	33
Настройки		Разогревание/нагревание напитков.....	34
измен.....	22	Режим работы	
контролировать	22	Выбор	17
Настройки пользователя.....	36	Запуск	17
V-ZUG-Home.....	38	Рекомендации по использованию	
Блокировка клавиш	37	23
Дата и время	38	Отображение.....	23
Дисплей	37	Скрытие отображения	23
Заводские настройки	39		
Звуки	37	с	
Изменение	36	Символы	5
Обслуживание.....	39	Служба поддержки и сервисного	
Язык.....	37	обслуживания.....	51
Неисправности.....	41	Сообщения F и E.....	41
Неравномерное подрумянивание		Сообщения U и E	41
.....	44	Список.....	13, 52
Номер модели.....	2	Стекланный вращающийся поднос	
Номера версий	39	15
о		т	
Обдув горячим воздухом	31	Таймер.....	26
Область применения.....	2	Технические вопросы	51
Обозначение модели	2	Технические характеристики	
Окончание.....	20	43
Опции	21	Техническое обслуживание и уход	39
Освещение.....	27, 40, 42	Тип.....	2
Отказ электропитания	42	Тихий режим	27
Отсрочка старта.....	20	Включение	27
Очистка.....	39	Выключение	28
Камера.....	40		
		у	
п		Указания по технике безопасности	
Панель инструментов.....	13, 52	Общие	5
Первый ввод в эксплуатацию		Перед первым вводом в эксплуатацию..	9
.....	12	Указания по технике безопасности.....	6
Первый вход	16	Установка прибора.....	8
Перебой в электроснабжении		Целевое использование.....	9
.....	42	Управление	16
Перед первым вводом в эксплуатацию	9	Установка на более позднее время.....	21
Полезные советы	44	Установка прибора.....	8
Послегарантийное обслуживание		Утилизация	45
.....	51		
Предварительный разогрев.....	22	ф	
Включение	23	Функциональные клавиши	13, 17, 52
Прибор			
Утилизация.....	45	э	
Принадлежности.....	15, 43	Экономия электроэнергии	44
Очистка.....	40	Экран запуска.....	16
Проблемы	41	Электрическое подключение	
Программы модели V2000	30	43
Программы модели V4000	31	Элементы управления и индикации... ..	13, 52

15 Для заметок

16 Служба поддержки и сервисного обслуживания



В главе «Устранение неисправностей» можно получить ценные указания по устранению мелких неисправностей. Таким образом, необходимость в вызове сервисного техника отпадает, и появляется возможность сэкономить на связанных с этим затратах.

Информация о гарантии, предоставляемая компанией V-ZUG, содержится на сайте www.vzug.com →Сервисное обслуживание

→Информация о гарантии. Просьба внимательно с ней ознакомиться.

Зарегистрировать свой прибор фирмы V-ZUG можно в интернете на сайте

www.vzug.com →Сервисное обслуживание

→Регистрация гарантии. В случае возможных неполадок это позволит получить квалифицированную техническую поддержку в течение всего гарантийного срока. Для регистрации потребуется серийный номер (SN) и наименование прибора. Эти сведения находятся на заводской табличке прибора.

Информация о приборе:

SN: _____ Прибор: _____

Эта информация должна быть всегда под рукой в случае обращения в сервисную службу компании V-ZUG. Спасибо.

► Открыть дверцу прибора.

– Заводская табличка находится слева на боковой стенке.

Заказ на ремонт

На сайте www.vzug.com→Сервисное обслуживание→Номер сервисной службы указан телефонный номер ближайшего к вам сервисного центра компании V-ZUG.

Технические вопросы, принадлежности, послегарантийное обслуживание

Сотрудники компании V-ZUG охотно помогут решить все организационные и технические вопросы, примут заказ на комплектующие и запасные части или проинформируют о новейших договорах на сервисное обслуживание.

Краткое руководство

Виджеты

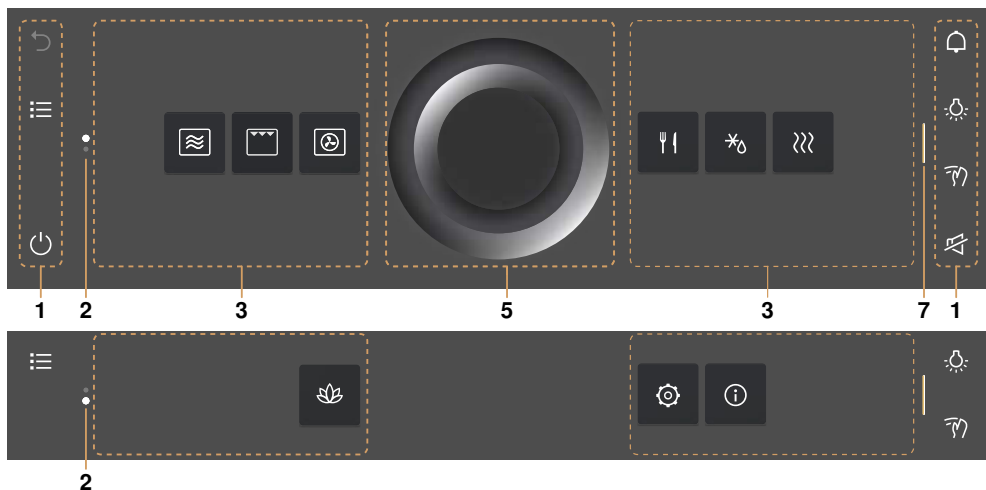

Список



- | | | | |
|---|-------------------------------------------------|---|------------------------------------------|
| 1 | Панели инструментов с функциональными клавишами | 5 | Круговой бегунок CircleSlider |
| 2 | Полоса прокрутки/позиция | 6 | Информация |
| 3 | Виджеты | 7 | Шторка для раскрытия панели инструментов |
| 4 | Перечень программ | | |



1155113-01

